

CONDENSING

IMMERGAS

VICTRIX ZEUS 25-32

Caldaie pensili
a condensazione
con Boiler Inox da 45 litri



Scheda



VICTRIX ZEUS è la gamma di caldaie pensili a condensazione compatta con bollitore in acciaio Inox da 45 litri disponibile in 2 modelli rispettivamente con potenzialità di 20 kW in riscaldamento (25 kW in sanitario) e 28 kW in riscaldamento (32 in sanitario).

Grazie alla tecnologia della condensazione, presenta un elevato rendimento e garantisce emissioni inquinanti particolarmente ridotte (classe 6 di NO_x).

Si caratterizza inoltre per la presenza di una scheda elettronica "evoluta" con cambio di gas elettronico (senza sostituzione degli ugelli) e sistema di controllo della combustione autoadattante (unico codice prodotto per metano e GPL).

L'ampio campo di modulazione (dal 17% al 100% della potenza), rende la caldaia particolarmente adatta alle moderne abitazioni con basse dispersioni termiche.

La caldaia presenta dimensioni particolarmente contenute (solo 41 cm di profondità), che consentono l'installazione in sostituzione di precedenti caldaie dotate di bollitore ad accumulo; è dotata inoltre di un'interfaccia utente evoluta e di facile utilizzo con manopole di regolazione, pulsanti di selezione e display LCD.

L'elettronica a microprocessore consente un ottimo controllo delle temperature sia nella fase di riscaldamento ambiente che in quella di produzione di acqua calda sanitaria, ed offre la possibilità di abbinamento all'esclusivo CAR^{V2} (Comando Amico Remoto modulante) ed alla sonda esterna (entrambi optional) che permettono di gestire, controllare e programmare a distanza la caldaia con estrema semplicità, ottimizzandone il funzionamento attraverso la termoregolazione climatica.

I modelli della gamma sono **omologati anche per l'installazione all'esterno dell'edificio** in luogo parzialmente protetto (protezione antigelo fino a 0 °C, con kit optional -15 °C).

1

CARATTERISTICHE VICTRIX ZEUS 25-32

Caldaia pensile premiscelata a condensazione per riscaldamento e produzione di acqua calda sanitaria, disponibile in 2 modelli rispettivamente con potenza utile nominale di 20 kW (17.200 kcal/h) in riscaldamento (25 kW in sanitario) e 28 kW (24.080 kcal/h) in riscaldamento (32 kW in sanitario), ecologica ad alto rendimento. Variando il tipo di installazione varia anche la classificazione della caldaia.

INSTALLAZIONE ALL' ESTERNO (in luogo parzialmente protetto): Apparecchio con aspirazione d'aria diretta - se installato utilizzando un apposito terminale di scarico ed il kit di copertura superiore (optional) obbligatorio, eliminando inoltre il tappo d'aspirazione della camera stagna.

Apparecchio tipo C₁₃ / C₃₃ / C₈₃ / C₉₃ - se installato utilizzando i kit verticali od orizzontali concentrici oppure il kit separatore Ø 80/80.

INSTALLAZIONE ALL' INTERNO:

Apparecchio tipo C₁₃ / C₃₃ / C₄₃ / C₅₃ / C₈₃ / C₉₃ - se installato utilizzando i kit verticali od orizzontali concentrici o il kit separatore Ø 80/80.

Apparecchio tipo B₂₃ - se installato utilizzando un apposito kit di scarico fumi ed il kit di copertura superiore (optional) obbligatorio, eliminando inoltre il tappo d'aspirazione della camera stagna.

La caldaia è composta da:

- sistema di combustione a premiscelazione totale con bruciatore cilindrico multigas in acciaio, completo di candeletta d'accensione e controllo a ionizzazione;
- valvola gas elettronica e sistema di controllo della combustione autoadattante che consente il cambio di gas elettronico tramite impostazione dei parametri dalla scheda, vi è

quindi un unico codice di prodotto (rif. metano);

- scambiatore primario gas/acqua e serpentino interno realizzato in acciaio Inox monotubo;
- ventilatore per l'evacuazione dei fumi a velocità variabile elettronicamente;
- circuito per lo smaltimento della condensa comprensivo di sifone e tubo flessibile di scarico;
- bollitore ad accumulo in acciaio Inox da 45 litri, flangiato e coibentato in polistirolo autoestingente. E' completo di scambiatore acqua-acqua in acciaio Inox avvolto a doppia serpentina concentrica estraibile; dotato di rubinetto di svuotamento. Vaso d'espansione circuito sanitario da 2 litri con precarica a 2,5 bar;
- gruppo idraulico composto di valvola 3 vie elettrica, pompa di circolazione modulante a basso consumo elettrico con controllo automatico della velocità in base al ΔT misurato tra mandata e ritorno (di fabbrica 15 °C) con separatore d'aria incorporato, by-pass regolabile, pressostato assoluto per il circuito primario, raccordo scarico impianto, rubinetto a sfera per riempimento impianto;
- vaso d'espansione impianto a membrana da litri 8 (reale 5,8) su modello 25 e 10 litri (reale 7,1) su modello 32 con precarica a 1,0 bar e manometro, valvola di sicurezza circuito primario a 3 bar, valvola di sicurezza bollitore a 8 bar;
- sonda di mandata + sonda mandata sicurezza acqua e sonda sicurezza fumi a doppio sensore;
- cruscotto con comandi a vista dotato di selettore di regolazione temperatura impianto di riscaldamento, selettore di regolazione temperatura acqua calda sanitaria, pulsanti di funzione (Stand-by, Estate, Inverno, Info, Reset), display

VICTRIX ZEUS

- digitale;
- scheda elettronica a microprocessore con modulazione continua di fiamma a 2 sensori per il riscaldamento (mandata e ritorno) e 1 sensore per il sanitario con controllo P.I.D., con campo di modulazione:
 - VICTRIX ZEUS 25 da 3,5 a 20,0 kW (25,0 kW in sanitario)
 - VICTRIX ZEUS 32 da 4,0 a 28,0 kW (32,0 kW in sanitario)
- selezione range di temperatura riscaldamento da min. = 20-50°C a max. = set min. + 5°C - 85°C (impostazione di serie 25-85°C);
- accensione elettronica con controllo a ionizzazione;
- ritardatore d'accensione in fase riscaldamento, sistema di protezione antigelo (fino a 0 °C), funzione antibloccaggio circolatore, funzione post-ventilazione, funzione spazzacamina, selezione modalità di funzionamento circolatore;
- predisposizione per il collegamento del CAR^{V2}, CAR^{V2} WIRELESS, del Cronotermostato, della Sonda esterna e della scheda di gestione multifunzione multiremoto;
- sistema di autodiagnosi con visualizzazione digitale della temperatura, dello stato di funzionamento e dei codici errore tramite display digitale sempre in vista;
- grado di isolamento elettrico IPX5D;
- possibilità di abbinamento al sistema per intubamento di camini esistenti Ø 50 mm, Ø 60 mm e Ø 80 mm;
- predisposizione per la gestione mediante la App DOMINUS che permette all'utente di programmare e visualizzare i principali parametri di funzionamento da smartphone e tablet. E' necessario prevedere il Kit scheda interfaccia DOMINUS (optional).

Fornita completa di pozzetti per l'analisi di combustione, carter di protezione inferiore, gruppo di allacciamento con raccordi regolabili in profondità e rubinetti di intercettazione gas e acqua fredda sanitaria.

Apparecchio categoria II_{2H3P} funziona con alimentazione a gas metano, G.P.L e aria propanata. Marcatura CE.

E' disponibile nel modello:

- **VICTRIX ZEUS 25** **cod. 3.028381**
- **VICTRIX ZEUS 32** **cod. 3.028382**

NOTA BENE: per una corretta installazione della caldaia è necessario utilizzare i kit aspirazione aria/scarico fumi Immergas "serie Verde".

2 SCHEMA IMPIANTISTICO RAPPRESENTATIVO CON PACCHETTO SOLARE

Esempio di abbinamento caldaia VICTRIX ZEUS 25-32 ad un pacchetto INOX SOL 300 V2

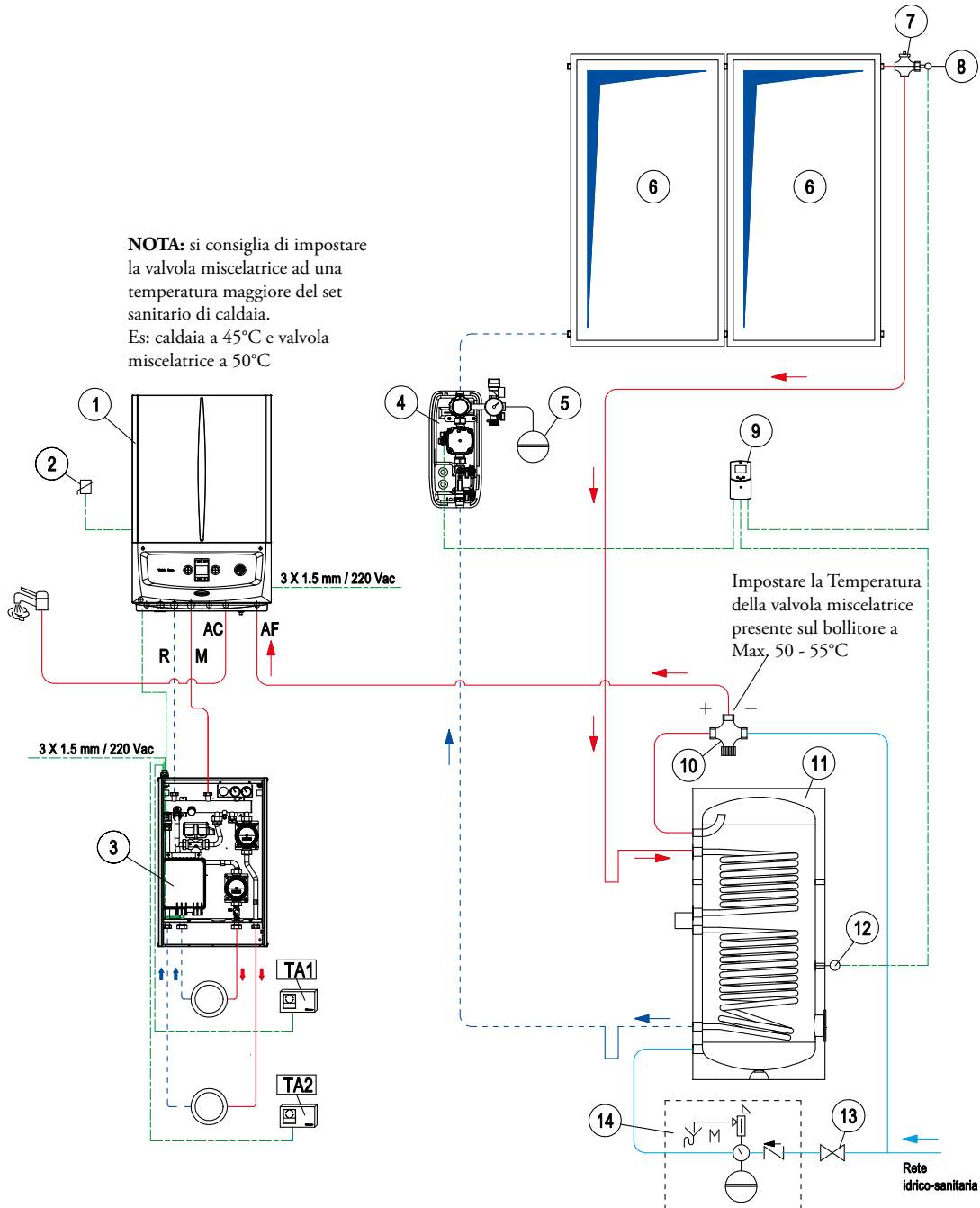

LEGENDA:

- | | |
|-----------------------------------|---|
| 1 - Caldaia VICTRIX ZEUS | 9 - Centralina di regolazione solare |
| 2 - Sonda esterna | 10 - Valvola miscelatrice termostatica |
| 3 - DIM ABT ErP | 11 - Unità bollitore separata 300 l |
| 4 - Gruppo di circolazione solare | 12 - Sonda NTC unità bollitore parte bassa |
| 5 - Vaso d'espansione solare | 13 - Intercettazione rete idrica |
| 6 - Collettori solari piani | 14 - Vaso d'espansione-valvola sicurezza e valvola di ritegno del circuito idrico sanitario |
| 7 - Valvola di sfiato | |
| 8 - Sonda collettore solare | |

VICTRIX ZEUS

3

COMPONENTI PRINCIPALI VICTRIX ZEUS 25-32

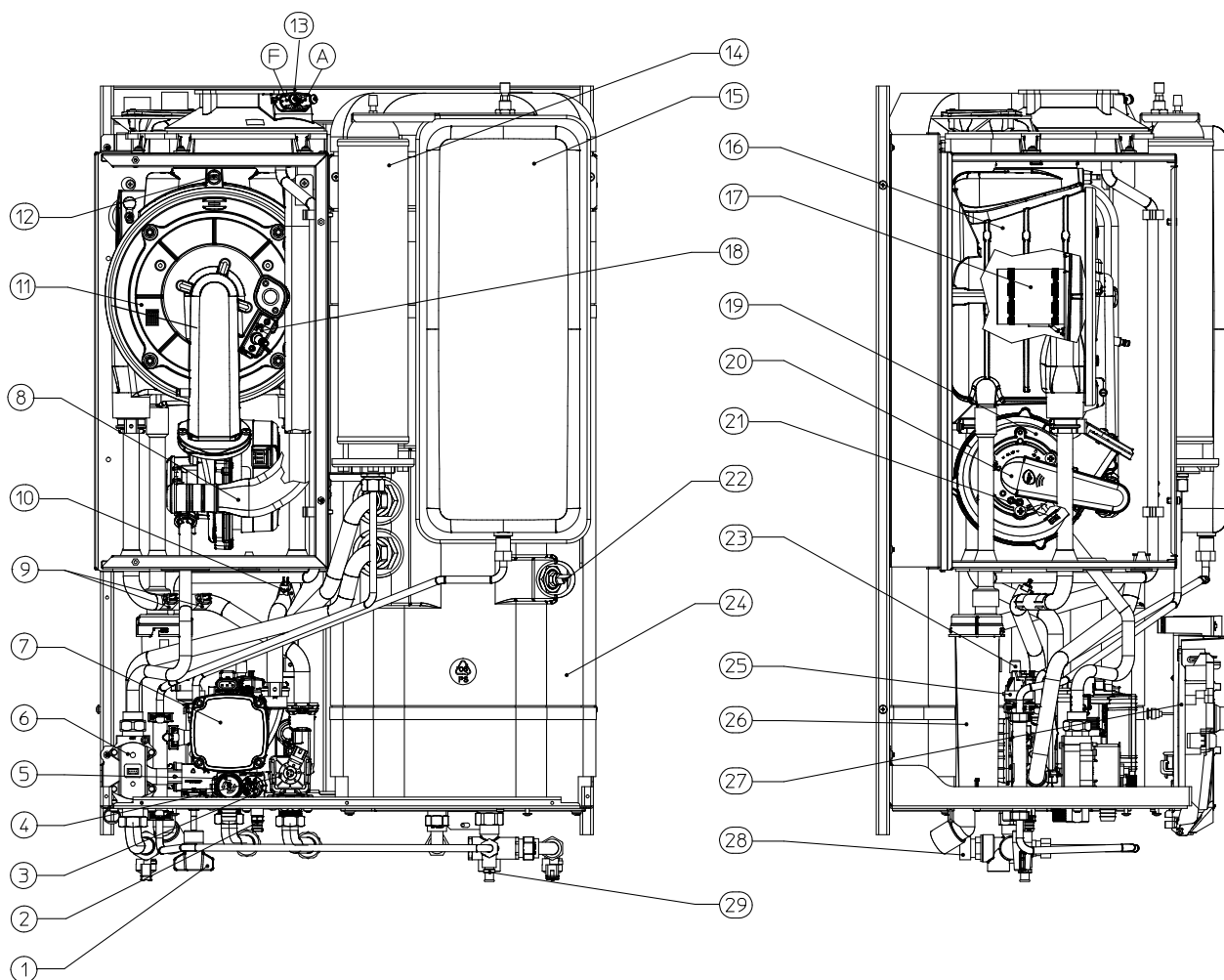

LEGENDA:

- | | |
|--|--|
| 1 - Rubinetto di riempimento impianto | 15 - Vaso espansione impianto |
| 2 - Rubinetto di svuotamento impianto | 16 - Modulo a condensazione |
| 3 - By-pass regolabile | 17 - Bruciatore |
| 4 - Valvola 3 vie (motorizzata) | 18 - Candeletta accensione / rilevazione |
| 5 - Valvola di sicurezza 3 bar | 19 - Ventilatore |
| 6 - Valvola gas | 20 - Miscelatore aria / gas |
| 7 - Circolatore caldaia | 21 - Ugello gas |
| 8 - Tubo aspirazione aria | 22 - Sonda sanitario |
| 9 - Sonde mandata | 23 - Valvola sfogo aria |
| 10 - Sonda ritorno | 24 - Boiler Inox |
| 11 - Collettore aria / gas | 25 - Pressostato impianto |
| 12 - Sonda fumi | 26 - Sifone scarico condensa |
| 13 - Cappa fumi con pozzetti di prelievo (aria A) - (fumi F) | 27 - Cruscotto |
| 14 - Vaso espansione sanitario | 28 - Valvola sicurezza 8 bar |
| | 29 - Raccordo di svuotamento boiler |

4 DIMENSIONI PRINCIPALI VICTRIX ZEUS 25-32

Modello	Altezza mm	Larghezza mm	Profondità mm	Ø asp./scarico mm
VICTRIX ZEUS 25-32	900	580	410	100/60 - 125/80 - 80/80

4.1 ALLACCIAMENTI VICTRIX ZEUS 25-32

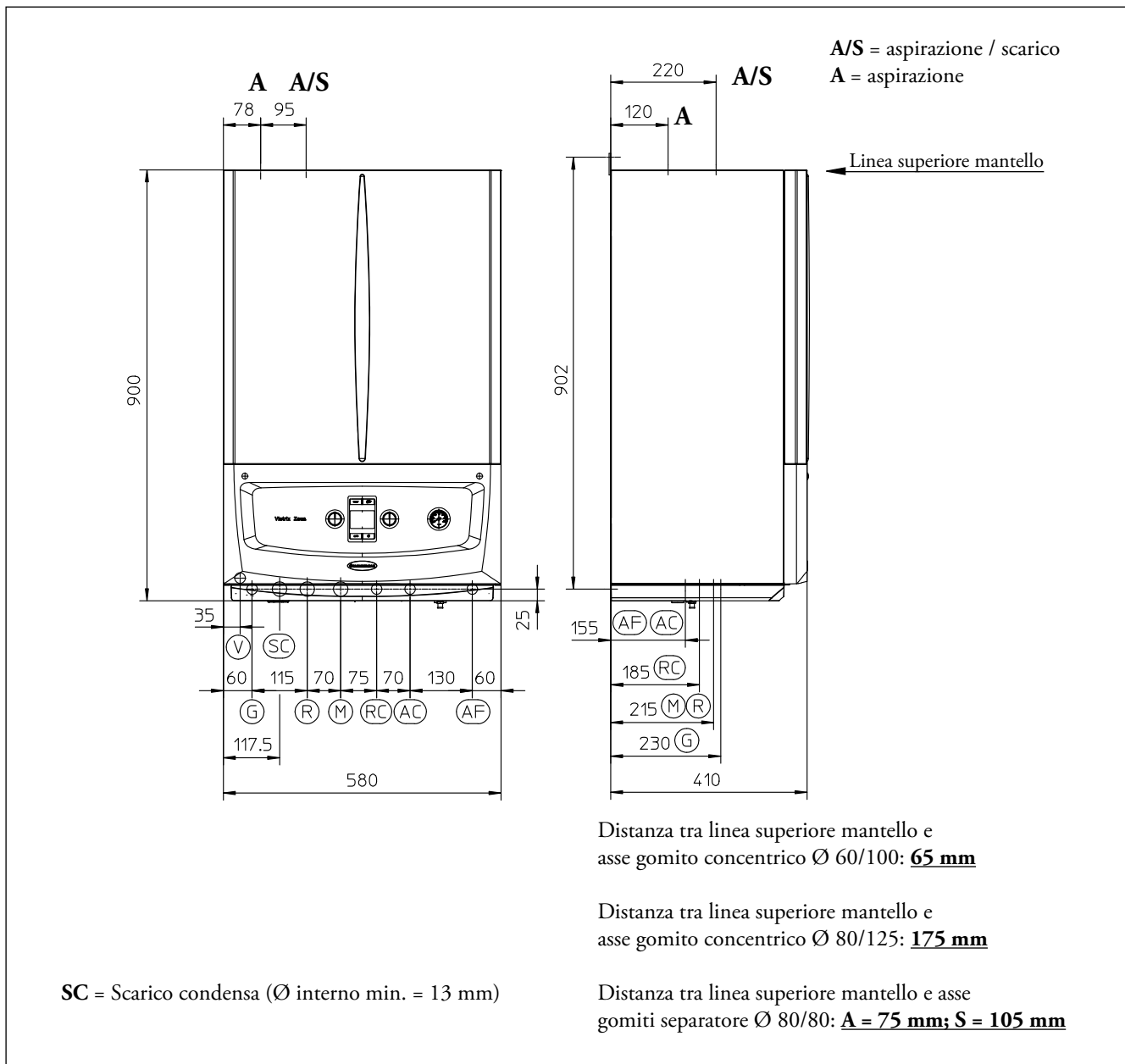

Modello	Mandata M	Ritorno R	Uscita Calda AC	Entrata Fredda AF	Gas G	Ricircolo RC (optional)	Vaso espansione Litri
VICTRIX ZEUS 25-32	3/4"	3/4"	1/2"	1/2"	1/2"	1/2"	8 (reale 5,8) versione 25 10 (reale 7,1) versione 32

VICTRIX ZEUS

5

GRAFICO PORTATA PREVALENZA

VICTRIX ZEUS 25 - GRUNDFOS UPM 3 15-60

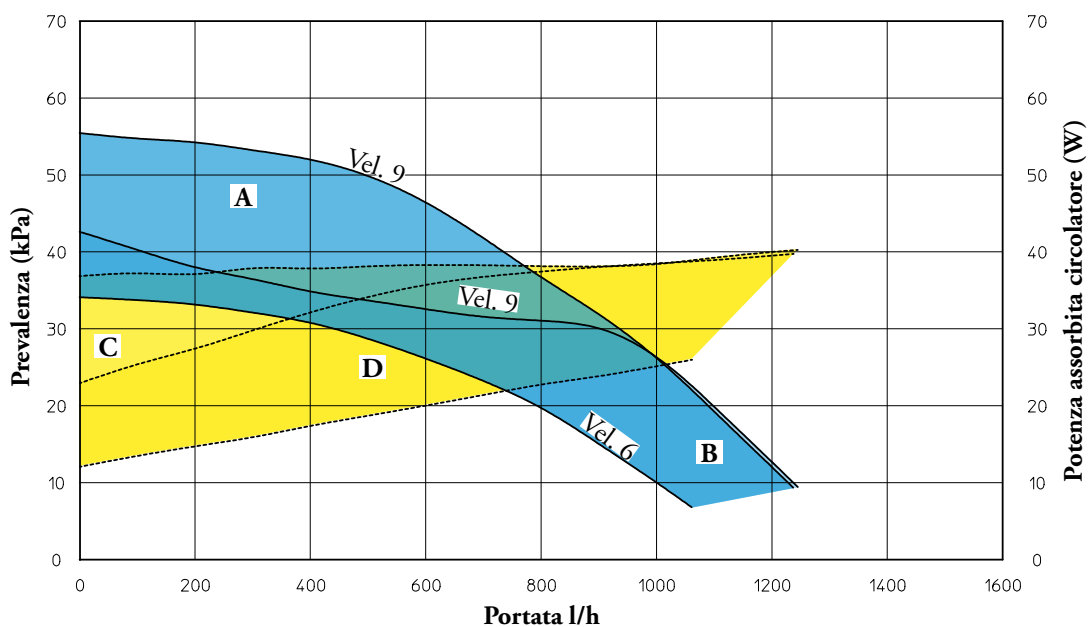

VICTRIX ZEUS 32 - GRUNDFOS UPM 3 15-70

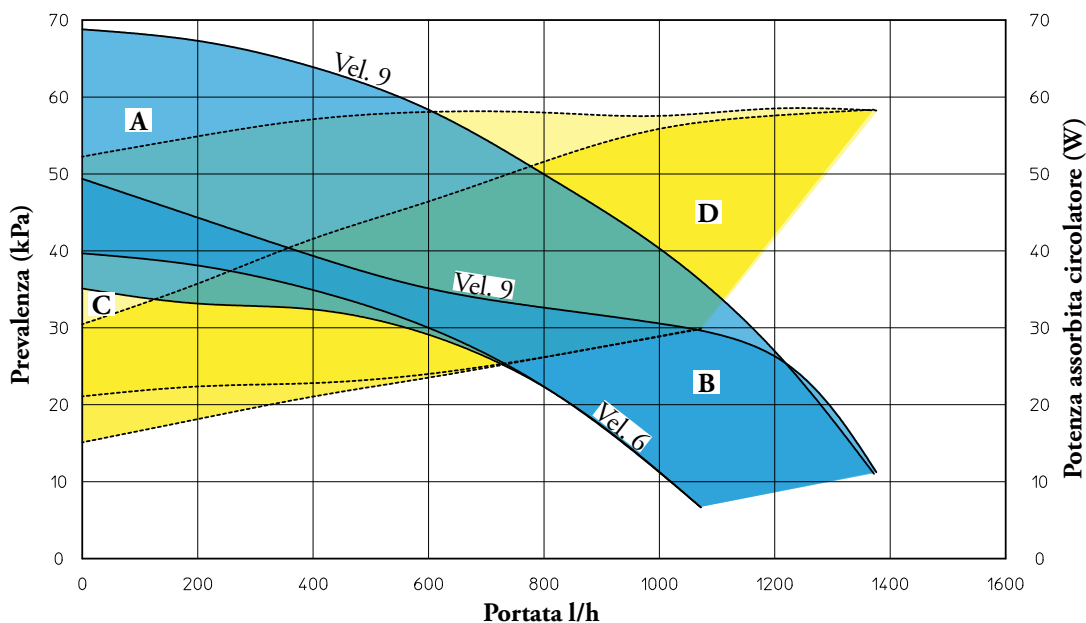

LEGENDA:

- A+B** = Prevalenza disponibile all'impianto con by-pass chiuso
- B** = Prevalenza disponibile all'impianto con by-pass aperto
- C+D** = Potenza assorbita dal circolatore con by-pass chiuso (area tratteggiata)
- D** = Potenza assorbita dal circolatore con by-pass aperto (area tratteggiata)

Le caldaie serie “VICTRIX ZEUS” vengono fornite con un circolatore a velocità variabile.

In fase riscaldamento sono disponibili le modalità di funzionamento Auto e Fisso.

- **Prevalenza proporzionale:** la velocità del circolatore varia in base alla potenza erogata dal bruciatore, maggiore è la potenza maggiore è la velocità. Inoltre all'interno del parametro è possibile regolare il range di funzionamento del circolatore impostando la velocità massima parametro “A3” (regolabile da 6 a 9) e la velocità minima parametro “A4” (regolabile da 6 a vel. max impostata). Grazie a questa funzionalità, i consumi elettrici del circolatore sono ancor più ridotti: l'assorbimento della pompa diminuisce con il livello di pressione e di portata. Con questa impostazione, il circolatore garantisce prestazioni ottimali nella maggioranza degli impianti di riscaldamento, risultando particolarmente adeguata nelle installazioni monotubo e a due tubi. Con la riduzione della prevalenza, si elimina la possibilità di avere fastidiosi rumori di flusso d'acqua nelle condutture, nelle valvole e nei radiatori.

Condizioni ottimali di benessere termico e di benessere acustico.

- **ΔT Costante ($\Delta T = 5 \div 25 K$):** la velocità del circolatore varia per mantenere costante il ΔT tra mandata e ritorno impianto secondo il valore K impostato (**$\Delta T = 15$ Default**).
- **Fisso (6 ÷ 9):** impostando i parametri “A3” e “A4” allo stesso valore il circolatore funziona a velocità costante. Con queste impostazioni, il circolatore è adeguato per tutti gli impianti a pavimento, dove tutti i circuiti devono essere bilanciati per la stessa caduta di pressione.

N.B.: per un corretto funzionamento della caldaia non è consentito scendere al di sotto del valore minimo indicato precedentemente (velocità 6).

In fase sanitario il circolatore funziona sempre alla massima velocità.

VICTRIX ZEUS

6

SCHEMA ELETTRICO VICTRIX ZEUS 25

TERMOSTATO AMBIENTE O COMANDO REMOTO

La caldaia è predisposta per l'applicazione del Comando Amico Remoto (CAR^{V2}) il quale deve essere collegato ai morsetti 41 e 44 della morsettiera a bassa tensione rispettando la polarità ed eliminando il ponte X40 tra i morsetti 40 e 41.

La caldaia è predisposta per l'applicazione del Termostato Ambiente (S20) da collegare sui morsetti 40 e 41 della morsettiera a bassa tensione eliminando il ponte X40.

L'eventuale Sonda esterna (B4) deve essere collegata ai morsetti 38 e 39 sempre sulla morsettiera a bassa tensione.

La caldaia è inoltre predisposta per l'abbinamento al Gestore di sistema, per impianti integrati con AUDAX, che deve essere collegato ai morsetti 38 e 39 sempre sulla morsettiera a bassa tensione (per il funzionamento a temperatura scorrevole si utilizza la sonda esterna già presente su AUDAX).

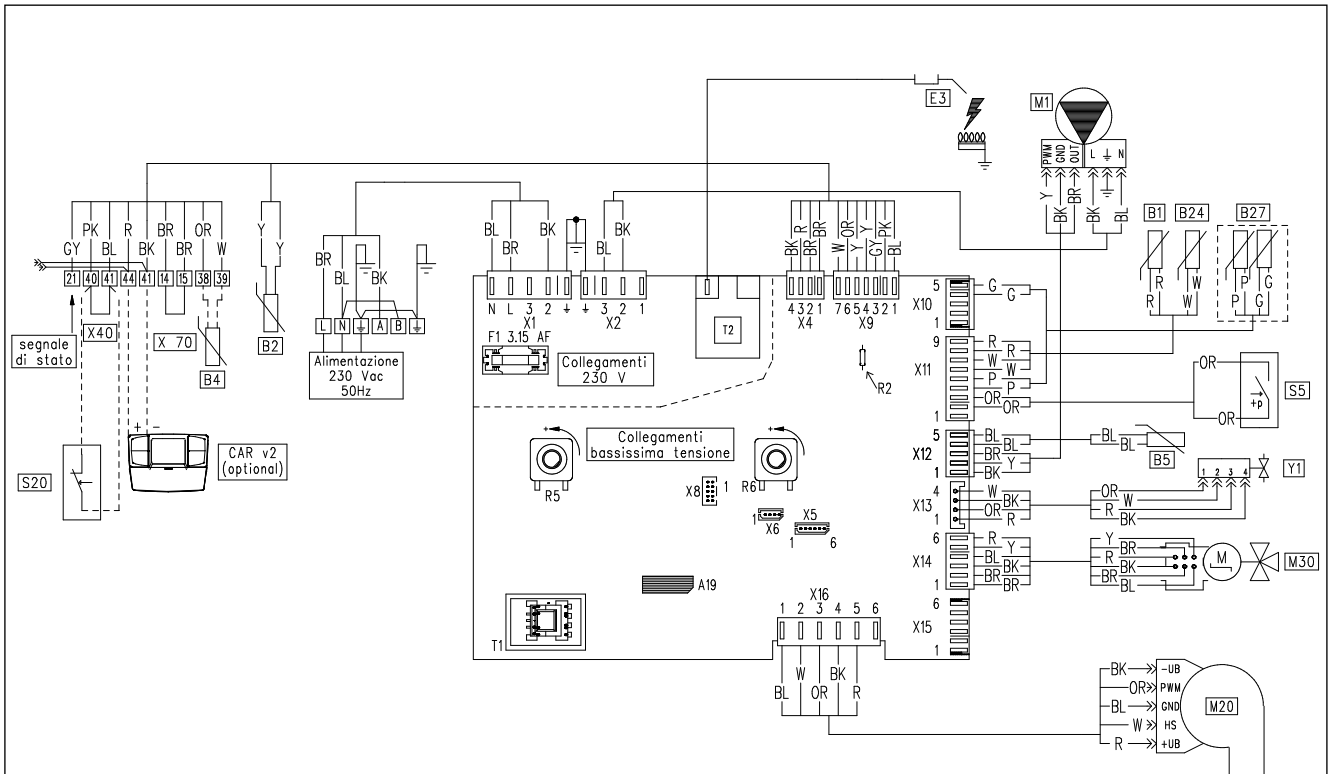

LEGENDA:

- A19 - Memoria estraibile
- B1 - Sonda mandata
- B2 - Sonda boiler
- B4 - Sonda esterna (optional)
- B5 - Sonda ritorno
- B24 - Sonda mandata di sicurezza
- B27 - Sonda fumi doppio sensore
- CAR^{V2} - Comando Amico Remoto ^{V2} (optional)
- E3 - Candeletta accensione e rilevazione
- M1 - Circolatore caldaia
- M20 - Ventilatore
- M30 - Stepper motore tre vie
- S5 - Pressostato impianto
- S20 - Termostato ambiente (optional)
- R5 - Trimmer temperatura sanitario
- R6 - Trimmer temperatura riscaldamento
- T1 - Trasformatore scheda caldaia

- T2 - Trasformatore accensione
- X40 - Ponte termostato ambiente
- X70 - Ponte termostato sicurezza bassa temperatura
- Y1 - Valvola gas

LEGENDA CODICI COLORI:

- BK - Nero
- BL - Blu
- BR - Marrone
- G - Verde
- GY - Grigio
- OR - Arancione
- P - Viola
- PK - Rosa
- R - Rosso
- W - Bianco
- Y - Giallo
- Y/G - Giallo/Verde

SCHEMA ELETTRICO VICTRIX ZEUS 32

TERMOSTATO AMBIENTE O COMANDO REMOTO

La caldaia è predisposta per l'applicazione del Comando Amico Remoto (CAR^{V2}) il quale deve essere collegato ai morsetti 41 e 44 della morsettiera a bassa tensione rispettando la polarità ed eliminando il ponte X40 tra i morsetti 40 e 41.

La caldaia è predisposta per l'applicazione del Termostato Ambiente (S20) da collegare sui morsetti 40 e 41 della morsettiera a bassa tensione eliminando il ponte X40.

L'eventuale Sonda esterna (B4) deve essere collegata ai morsetti 38 e 39 sempre sulla morsettiera a bassa tensione.

La caldaia è inoltre predisposta per l'abbinamento al Gestore di sistema, per impianti integrati con AUDAX, che deve essere collegato ai morsetti 38 e 39 sempre sulla morsettiera a bassa tensione (per il funzionamento a temperatura scorrevole si utilizza la sonda esterna già presente su AUDAX).

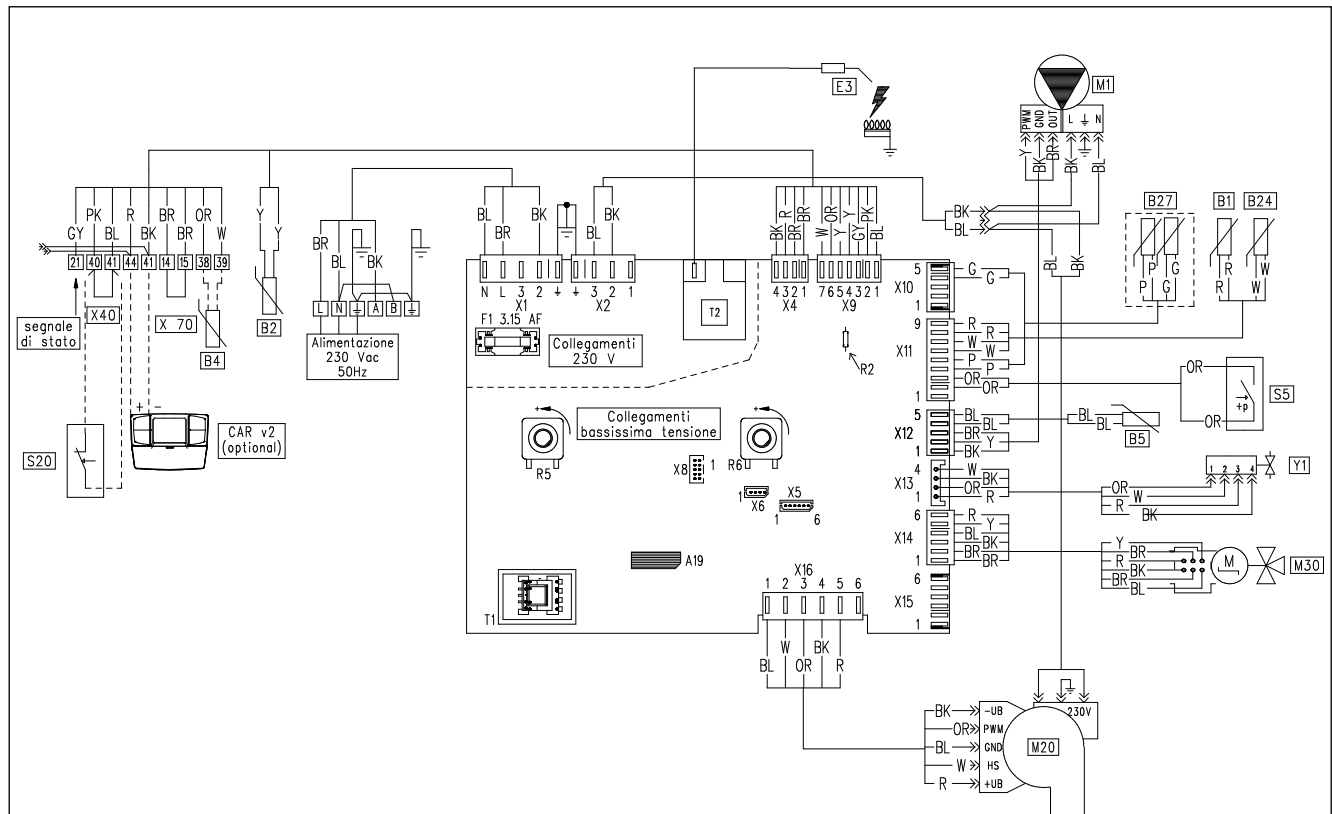

LEGENDA:

- A19 - Memoria estraibile
- B1 - Sonda mandata
- B2 - Sonda boiler
- B4 - Sonda esterna (optional)
- B5 - Sonda ritorno
- B24 - Sonda mandata di sicurezza
- B27 - Sonda fumi doppio sensore
- CAR^{V2} - Comando Amico Remoto ^{V2} (optional)
- E3 - Candeletta accensione e rilevazione
- M1 - Circolatore caldaia
- M20 - Ventilatore
- M30 - Stepper motore tre vie
- S5 - Pressostato impianto
- S20 - Termostato ambiente (optional)
- R5 - Trimmer temperatura sanitario
- R6 - Trimmer temperatura riscaldamento
- T1 - Trasformatore scheda caldaia

- T2 - Trasformatore accensione
- X40 - Ponte termostato ambiente
- X70 - Ponte termostato sicurezza bassa temperatura
- Y1 - Valvola gas

LEGENDA CODICI COLORI:

- BK - Nero
- BL - Blu
- BR - Marrone
- G - Verde
- GY - Grigio
- OR - Arancione
- P - Viola
- PK - Rosa
- R - Rosso
- W - Bianco
- Y - Giallo
- Y/G - Giallo/Verde

VICTRIX ZEUS

8

SCHEMA IDRAULICO VICTRIX ZEUS 25-32

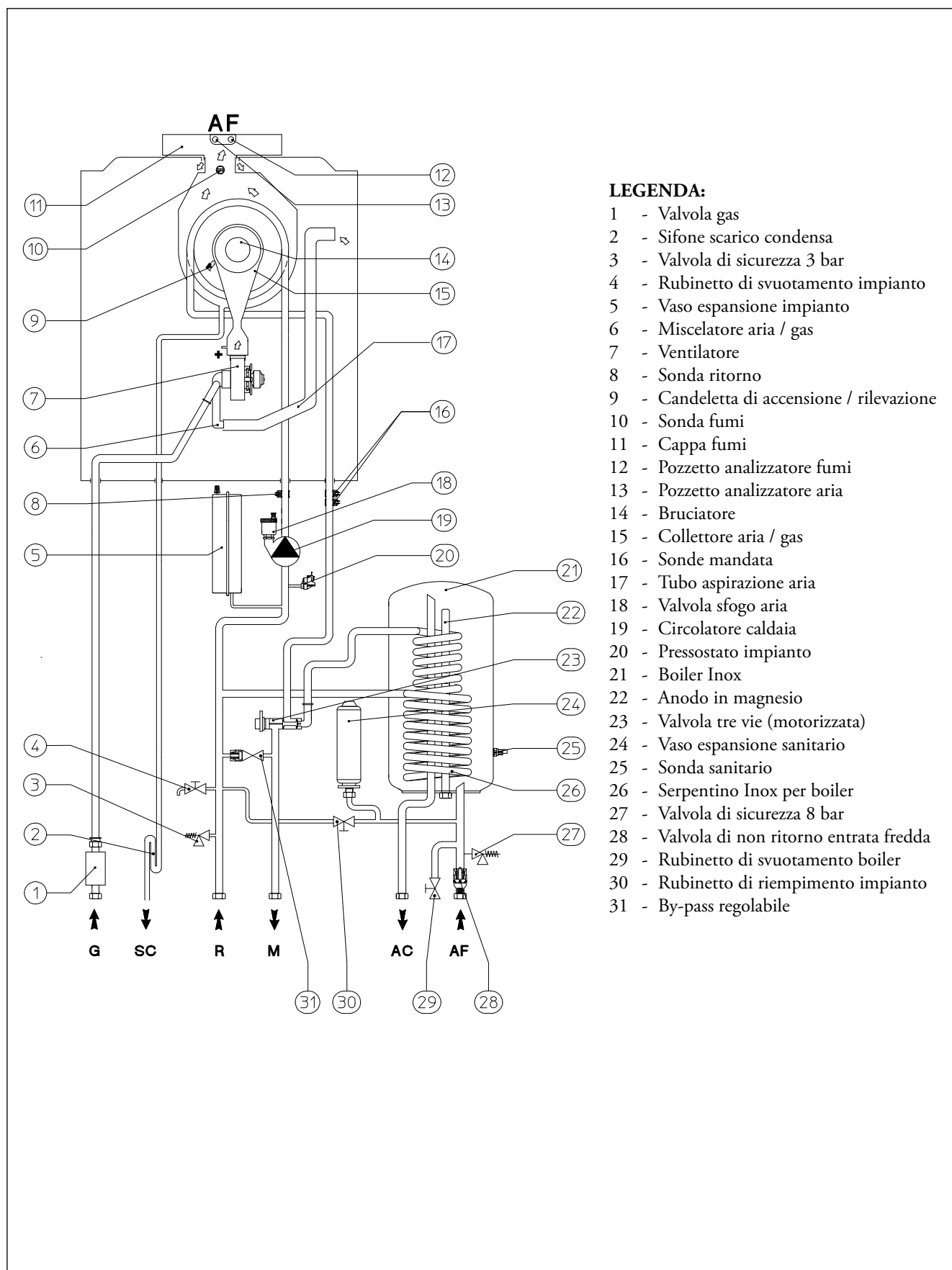

LEGENDA:

- 1 - Valvola gas
- 2 - Sifone scarico condensa
- 3 - Valvola di sicurezza 3 bar
- 4 - Rubinetto di svuotamento impianto
- 5 - Vaso espansione impianto
- 6 - Miscelatore aria / gas
- 7 - Ventilatore
- 8 - Sonda ritorno
- 9 - Candeletta di accensione / rilevazione
- 10 - Sonda fumi
- 11 - Cappa fumi
- 12 - Pozzetto analizzatore fumi
- 13 - Pozzetto analizzatore aria
- 14 - Bruciatore
- 15 - Collettore aria / gas
- 16 - Sonde mandata
- 17 - Tubo aspirazione aria
- 18 - Valvola sfogo aria
- 19 - Circolatore caldaia
- 20 - Pressostato impianto
- 21 - Boiler Inox
- 22 - Anodo in magnesio
- 23 - Valvola tre vie (motorizzata)
- 24 - Vaso espansione sanitario
- 25 - Sonda sanitario
- 26 - Serpentino Inox per boiler
- 27 - Valvola di sicurezza 8 bar
- 28 - Valvola di non ritorno entrata fredda
- 29 - Rubinetto di svuotamento boiler
- 30 - Rubinetto di riempimento impianto
- 31 - By-pass regolabile

Portata termica nominale massima sanitario		kW (kcal/h)	25,8 (22.188)
Portata termica nominale massima riscaldamento		kW (kcal/h)	20,6 (17.705)
Potenza utile nominale massima sanitario		kW (kcal/h)	25,0 (21.500)
Potenza utile nominale massima riscaldamento		kW (kcal/h)	20,0 (17.200)
Portata termica nominale minima		kW (kcal/h)	3,7 (3.172)
Potenza utile nominale minima		kW (kcal/h)	3,5 (3.010)
Rendimento al 100% Pn (80/60°C)		%	97,1
Rendimento al 30% del carico (80/60°C)		%	99,3
Rendimento al 100% Pn (50/30°C)		%	105,5
Rendimento al 30% del carico (50/30°C)		%	106,8
Rendimento al 100% Pn (40/30°C)		%	106,9
Rendimento al 30% del carico (40/30°C)		%	106,8
Circuito riscaldamento			
Temperatura regolabile riscaldamento (min. / max.)		°C	Min. 20 - 50 / Max. 85
Temperatura max d'esercizio impianto		°C	90
Pressione max d'esercizio impianto		bar	3
Capacità vaso d'espansione impianto nominale / (reale)		litri	8,0 / (5,8)
Pressione precarica vaso espansione impianto		bar	1,0
Prevalenza disponibile con portata 1000 l/h		kPa (m c.a.)	26,31 (2,68)
Circuito sanitario			
Potenza termica utile produzione acqua calda		kW (kcal/h)	25,0 (21.500)
Temperatura regolabile sanitario		°C	10 - 60
Pressione max d'esercizio circuito sanitario		bar	8
Prelievo in servizio continuo (Δt 30°C)		litri/min	12,0
Portata specifica x 10 min. (Δt 30°C)		litri/min	13,2
Dispersioni boiler		kW	0,174
Capacità vaso d'espansione sanitario nominale / (reale)		litri	2,0 (1,5)
Pressione precarica vaso espansione sanitario		bar	2,5
Alimentazione gas			
Portata gas al bruciatore METANO (G20)	MIN - MAX	m ³ /h	0,39 - 2,19 (2,74 Sanit.)
Portata gas al bruciatore GPL (G31)	MIN - MAX	kg/h	0,28 - 1,61 (2,01 Sanit.)
Alimentazione elettrica		V/Hz	230 - 50
Assorbimento nominale		A	0,65
Potenza elettrica installata		W	88
Potenza assorbita dal ventilatore		W	26
Potenza assorbita dal circolatore max velocità		W	43
Potenza assorbita in stand-by		W	5
Grado di isolamento elettrico	IP		X5D
Contenuto d'acqua di caldaia		litri	4,7
Capacità boiler inox		litri	45
Peso caldaia vuota		kg	57,6
Rendimento utile al 100 % della potenza (D. Lgs. 192/05 e successive modificazioni)			>93+2·log Pn (Pn = 20,0 kW)

VICTRIX ZEUS

10
DATI TECNICI VICTRIX ZEUS 32

Portata termica nominale massima sanitario		kW (kcal/h)	33,1 (28.430)
Portata termica nominale massima riscaldamento		kW (kcal/h)	29,0 (24.928)
Potenza utile nominale massima sanitario		kW (kcal/h)	32,0 (27.520)
Potenza utile nominale massima riscaldamento		kW (kcal/h)	28,0 (24.080)
Portata termica nominale minima		kW (kcal/h)	4,3 (3.695)
Potenza utile nominale minima		kW (kcal/h)	4,0 (3.440)
Rendimento al 100% Pn (80/60°C)		%	96,6
Rendimento al 30% del carico (80/60°C)		%	100,4
Rendimento al 100% Pn (50/30°C)		%	104,5
Rendimento al 30% del carico (50/30°C)		%	107,8
Rendimento al 100% Pn (40/30°C)		%	106,3
Rendimento al 30% del carico (40/30°C)		%	107,9
Circuito riscaldamento			
Temperatura regolabile riscaldamento (min. / max.)		°C	Min. 20 - 50 / Max. 85
Temperatura max d'esercizio impianto		°C	90
Pressione max d'esercizio impianto		bar	3
Capacità vaso d'espansione impianto nominale / (reale)		litri	10,0 / (7,1)
Pressione precarica vaso espansione impianto		bar	1,0
Prevalenza disponibile con portata 1000 l/h		kPa (m c.a.)	30,80 (3,10)
Circuito sanitario			
Potenza termica utile produzione acqua calda		kW (kcal/h)	32,0 (27.520)
Temperatura regolabile sanitario		°C	10 - 60
Pressione max d'esercizio circuito sanitario		bar	8
Prelievo in servizio continuo (Δt 30°C)		litri/min	15,1
Portata specifica x 10 min. (Δt 30°C)		litri/min	16,0
Dispersioni boiler		kW	0,076
Capacità vaso d'espansione sanitario nominale / (reale)		litri	2,0 (1,5)
Pressione precarica vaso espansione sanitario		bar	2,5
Alimentazione gas			
Portata gas al bruciatore METANO (G20)	MIN - MAX	m ³ /h	0,45 - 3,07 (3,50 Sanit.)
Portata gas al bruciatore GPL (G31)	MIN - MAX	kg/h	0,33 - 2,25 (2,57 Sanit.)
Alimentazione elettrica		V/Hz	230 - 50
Assorbimento nominale		A	0,85
Potenza elettrica installata		W	120
Potenza assorbita dal ventilatore		W	26
Potenza assorbita dal circolatore max velocità		W	49
Potenza assorbita in stand-by		W	6
Grado di isolamento elettrico	IP		X5D
Contenuto d'acqua di caldaia		litri	5,9
Capacità boiler inox		litri	45
Peso caldaia vuota		kg	65,5
Rendimento utile al 100 % della potenza (D. Lgs. 192/05 e successive modificazioni)			>93+2·log Pn (Pn = 28,0 kW)

11 CARATTERISTICHE DI COMBUSTIONE VICTRIX ZEUS 25

		Metano (G20)	GPL (G30)	GPL (G31)
Rendimento di combustione 100% Pn (80/60°C)	%	97,6	97,6	97,6
Rendimento di combustione P min (80/60°C)	%	98,0	98,0	98,0
Rendimento utile 100% Pn (80/60°C)	%	97,1	97,1	97,1
Rendimento utile P min (80/60°C)	%	94,9	94,9	94,9
Rendimento utile 100% Pn (50/30°C)	%	105,0	105,0	105,0
Rendimento utile P min (50/30°C)	%	105,8	105,8	105,8
Rendimento utile 100% Pn (40/30°C)	%	106,9	106,9	106,9
Rendimento utile P min (40/30°C)	%	107,7	107,7	107,7
Perdite al camino con bruciatore on (100% Pn) (80/60°C)	%	2,6	2,6	2,6
Perdite al camino con bruciatore on (P min) (80/60°C)	%	2,0	2,0	2,0
Perdite al camino con bruciatore off	%	0,04	0,04	0,04
Perdite al mantello con bruciatore on (100% Pn) (80/60°C)	%	0,5	0,5	0,5
Perdite al mantello con bruciatore on (P min) (80/60°C)	%	3,1	3,1	3,1
Perdite al mantello con bruciatore off	%	0,73	0,73	0,73
Temperatura fumi Portata Termica Massima	°C	63	-	63
Temperatura fumi Portata Termica Minima	°C	54	-	54
Portata fumi alla Portata Termica Massima Riscaldamento	kg/h	34	-	35
Portata fumi alla Portata Termica Massima Sanitario	kg/h	42	-	43
Portata fumi alla Portata Termica Minima	kg/h	6	-	6
CO ₂ alla Portata Termica Massima Riscaldamento	%	9,10	-	10,10
CO ₂ alla Portata Termica Massima Sanitario	%	9,20	-	10,20
CO ₂ alla Portata Termica Minima	%	9,00	-	10,00
CO alla Portata Termica Massima	mg/kWh	257	-	277
CO alla Portata Termica Minima	mg/kWh	7	-	7
NO _x alla Portata Termica Massima	mg/kWh	72	-	39
NO _x alla Portata Termica Minima	mg/kWh	27	-	34
CO ponderato	mg/kWh	21	-	-
NO _x ponderato	mg/kWh	39	-	-
Classe di NO _x	-	6	6	6
Prevalenza disponibile aspirazione/scarico (portata min-max)	Pa	2-138		

NOTA: Le caldaie modello VICTRIX ZEUS possono funzionare anche ad aria propanata.

Le portate gas sono riferite al PCI alla temperatura di 15°C ed alla pressione di 1013 mbar.

I valori di temperatura fumi sono riferiti alla temperatura aria in entrata di 15°C e temperatura di mandata/ritorno = 80/60°C.

VICTRIX ZEUS

12 CARATTERISTICHE DI COMBUSTIONE VICTRIX ZEUS 32

		Metano (G20)	GPL (G30)	GPL (G31)
Rendimento di combustione 100% Pn (80/60°C)	%	98,3	98,3	98,3
Rendimento di combustione P min (80/60°C)	%	98,0	98,0	98,0
Rendimento utile 100% Pn (80/60°C)	%	96,6	96,6	96,6
Rendimento utile P min (80/60°C)	%	93,1	93,1	93,1
Rendimento utile 100% Pn (50/30°C)	%	104,5	104,5	104,5
Rendimento utile P min (50/30°C)	%	102,3	102,3	102,3
Rendimento utile 100% Pn (40/30°C)	%	106,3	106,3	106,3
Rendimento utile P min (40/30°C)	%	106,9	106,9	106,9
Perdite al camino con bruciatore on (100% Pn) (80/60°C)	%	1,7	1,7	1,7
Perdite al camino con bruciatore on (P min) (80/60°C)	%	2,0	2,0	2,0
Perdite al camino con bruciatore off	%	0,01	0,01	0,01
Perdite al mantello con bruciatore on (100% Pn) (80/60°C)	%	1,5	1,5	1,5
Perdite al mantello con bruciatore on (P min) (80/60°C)	%	4,9	4,9	4,9
Perdite al mantello con bruciatore off	%	0,41	0,41	0,41
Temperatura fumi Portata Termica Massima	°C	64	-	64
Temperatura fumi Portata Termica Minima	°C	55	-	55
Portata fumi alla Portata Termica Massima Riscaldamento	kg/h	47	-	48
Portata fumi alla Portata Termica Massima Sanitario	kg/h	53	-	55
Portata fumi alla Portata Termica Minima	kg/h	7	-	7
CO ₂ alla Portata Termica Massima Riscaldamento	%	9,15	-	10,10
CO ₂ alla Portata Termica Massima Sanitario	%	9,20	-	10,20
CO ₂ alla Portata Termica Minima	%	9,00	-	10,00
CO alla Portata Termica Massima	mg/kWh	204	-	210
CO alla Portata Termica Minima	mg/kWh	2	-	2
NO _x alla Portata Termica Massima	mg/kWh	46	-	50
NO _x alla Portata Termica Minima	mg/kWh	23	-	31
CO ponderato	mg/kWh	19	-	-
NO _x ponderato	mg/kWh	38	-	-
Classe di NO _x	-	6	6	6
Prevalenza disponibile aspirazione/scarico (portata min-max)	Pa	2-250		

NOTA: Le caldaie modello VICTRIX ZEUS possono funzionare anche ad aria propanata.

Le portate gas sono riferite al PCI alla temperatura di 15°C ed alla pressione di 1013 mbar.

I valori di temperatura fumi sono riferiti alla temperatura aria in entrata di 15°C e temperatura di mandata/ritorno = 80/60°C.

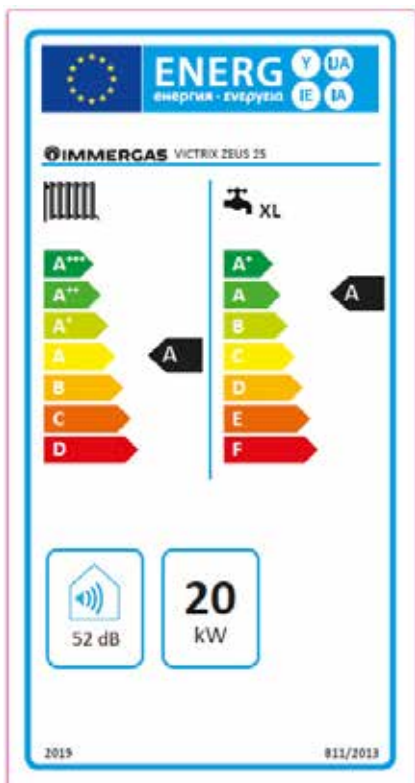
VICTRIX ZEUS 25

Parametro	valore
Consumo annuale di energia per la funzione riscaldamento (Q_{HE})	37,0 GJ
Consumo annuale di energia elettrica per la funzione acqua calda sanitaria (AEC)	46 kWh
Consumo annuale di combustibile per la funzione acqua calda sanitaria (AFC)	19,0 GJ
Rendimento stagionale di riscaldamento ambiente (η_s)	92 %
Rendimento di produzione dell'acqua calda sanitaria (η_{wh})	81 %

13.1 PARAMETRI TECNICI PER CALDAIE MISTE (REGOLAMENTO 813/2013)

I rendimenti presenti nelle tabelle seguenti sono riferiti al potere calorifico superiore.

Modello/i:				VICTRIX ZEUS 25				
Caldaie a Condensazione:				SI				
Caldaia a bassa temperatura:				NO				
Caldaia tipo B1:				NO				
Apparecchio di cogenerazione per il riscaldamento d'ambiente:				NO		Dotata di sistema di riscaldamento supplementare:		NO
Apparecchio di riscaldamento misto:				SI				
Elemento	Simbolo	Valore	Unità	Elemento	Simbolo	Valore	Unità	
Potenza termica Nominale	P_n	20	kW	Rendimento energetico stagionale del riscaldamento d'ambiente	η_s	92	%	
Per caldaie solo riscaldamento e caldaie miste: potenza termica utile				Per caldaie solo riscaldamento e caldaie miste: rendimento utile				
Alla potenza termica nominale in regime di alta temperatura (*)	P_4	20,0	kW	Alla potenza termica nominale in regime di alta temperatura (*)	η_4	87,3	%	
Al 30% della potenza termica nominale a un regime di bassa temperatura (**)	P_1	6,6	kW	Al 30% della potenza termica nominale a un regime di bassa temperatura (**)	η_1	97,0	%	
Consumo ausiliario di elettricità				Altri elementi				
A pieno carico	$e_{l_{max}}$	0,018	kW	Dispersione termica in standby	P_{stby}	0,104	kW	
A carico parziale	$e_{l_{min}}$	0,013	kW	Consumo energetico bruciatore accensione	P_{ign}	0,000	kW	
In modo standby	P_{sb}	0,005	kW	Emissioni di ossidi di azoto	NO_x	35	mg / kWh	
Per apparecchi riscaldamento misto								
Profilo di carico dichiarato		XL		Rendimento di produzione dell'acqua calda sanitaria	η_{wh}	81	%	
Consumo quotidiano di energia elettrica	Q_{elec}	0,208	kWh	Consumo quotidiano di gas	Q_{fuel}	24,106	kWh	
Recapiti								
IMMERGAS S.p.A. VIA CISA LIGURE, 95 - 42041 BRESCELLO (RE) ITALY								

(*) Regime di alta temperatura significa 60°C di ritorno e 80°C in mandata.

(**) Regime di bassa temperatura per Caldaie a condensazione significa 30°C, per caldaie a bassa temperatura 37°C e per gli altri apparecchi 50°C di temperatura di ritorno.

VICTRIX ZEUS

14

SCHEDA DI PRODOTTO (REGOLAMENTO 811/2013)

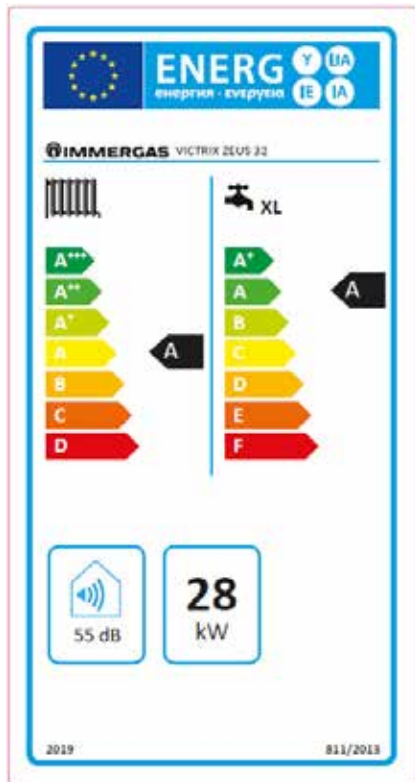

VICTRIX ZEUS 32

Parametro	valore
Consumo annuale di energia per la funzione riscaldamento (Q_{HE})	50,0 GJ
Consumo annuale di energia elettrica per la funzione acqua calda sanitaria (AEC)	61 kWh
Consumo annuale di combustibile per la funzione acqua calda sanitaria (AFC)	19,0 GJ
Rendimento stagionale di riscaldamento ambiente (η_s)	92 %
Rendimento di produzione dell'acqua calda sanitaria (η_{wh})	80 %

14.1 PARAMETRI TECNICI PER CALDAIE MISTE (REGOLAMENTO 813/2013)







I rendimenti presenti nelle tabelle seguenti sono riferiti al potere calorifico superiore.

Modello/i:				VICTRIX ZEUS 32				
Caldaie a Condensazione:				SI				
Caldaia a bassa temperatura:				NO				
Caldaia tipo B1:				NO				
Apparecchio di cogenerazione per il riscaldamento d'ambiente:				NO		Dotata di sistema di riscaldamento supplementare:		NO
Apparecchio di riscaldamento misto:				SI				
Elemento	Simbolo	Valore	Unità	Elemento	Simbolo	Valore	Unità	
Potenza termica Nominale	P_n	28	kW	Rendimento energetico stagionale del riscaldamento d'ambiente	η_s	92	%	
Per caldaie solo riscaldamento e caldaie miste: potenza termica utile				Per caldaie solo riscaldamento e caldaie miste: rendimento utile				
Alla potenza termica nominale in regime di alta temperatura (*)	P_4	28,0	kW	Alla potenza termica nominale in regime di alta temperatura (*)	η_4	86,5	%	
Al 30% della potenza termica nominale a un regime di bassa temperatura (**)	P_1	9,4	kW	Al 30% della potenza termica nominale a un regime di bassa temperatura (**)	η_1	97,1	%	
Consumo ausiliario di elettricità				Altri elementi				
A pieno carico	el_{max}	0,021	kW	Dispersione termica in standby	P_{stby}	0,075	kW	
A carico parziale	el_{min}	0,013	kW	Consumo energetico bruciatore accensione	P_{ign}	0,000	kW	
In modo standby	P_{sb}	0,006	kW	Emissioni di ossidi di azoto	NO_x	34	mg / kWh	
Per apparecchi riscaldamento misto								
Profilo di carico dichiarato		XL		Rendimento di produzione dell'acqua calda sanitaria	η_{WH}	80	%	
Consumo quotidiano di energia elettrica		Q_{elec}	0,278	kWh	Consumo quotidiano di gas	Q_{fuel}	24,536	kWh
Recapiti								
IMMERGAS S.p.A. VIA CISA LIGURE, 95 - 42041 BRESCELLO (RE) ITALY								

(*) Regime di alta temperatura significa 60°C di ritorno e 80°C in mandata.

(**) Regime di bassa temperatura per Caldaie a condensazione significa 30°C, per caldaie a bassa temperatura 37°C e per gli altri apparecchi 50°C di temperatura di ritorno.

15
OPTIONAL TERMOREGOLAZIONE

<p>CAR^{v2} (Comando Amico Remoto modulante) classe del dispositivo V* o VI cod. 3.021395</p> 	<p>CAR^{v2} WIRELESS (senza fili) classe del dispositivo V* o VI cod. 3.021623</p> 
<p>CRONO 7 (Cronotermostato digitale settimanale) classe del dispositivo IV* o VII cod. 3.021622</p> 	<p>CRONO 7 WIRELESS (senza fili) classe del dispositivo IV* o VII cod. 3.021624</p> 
<p>Sonda Esterna classe del dispositivo II* o VI o VII cod. 3.014083</p> 	<p>Mini CRD (Mini Comando Remoto Digitale) classe del dispositivo V* o VI cod. 3.020167</p> 

NOTA: Alcuni dispositivi di termoregolazione possono assumere classi diverse.
 Ad esempio il CAR^{v2} appartiene di default alla classe "V", aggiungendo anche la Sonda Esterna la classe di termoregolazione diventa "VI".





* Classe del dispositivo con settaggi di fabbrica.

RIF. Comunicazione della Commissione Europea 2014/C 207/02

6.2. Contributo dei controlli della temperatura all'efficienza energetica stagionale del riscaldamento d'ambiente degli insiemi di apparecchi per il riscaldamento d'ambiente, dispositivi di controllo della temperatura e dispositivi solari o degli insiemi di apparecchi di riscaldamento misti, dispositivi di controllo della temperatura e dispositivi solari

Classe n.	I	II	III	IV	V	VI	VII	VIII
Valore in %	1	2	1,5	2	3	4	3,5	5

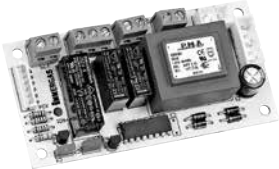
VICTRIX ZEUS

16	ALTRI OPTIONAL VICTRIX ZEUS 25	
<p>Comando telefonico cod. 3.013305</p> 	<p>Kit comando telefonico GSM cod. 3.017182</p> 	
<p>Kit centralina per impianti a zone cod. 3.011668</p> 	<p>Kit interfaccia relè configurabile cod. 3.015350</p> 	
<p>Kit filtro cicloidale magnetico cod. 3.024176</p> 	<p>Kit ricircolo sanitario (comprensivo di circolatore) (solo per interni) cod. 3.015380</p> 	
<p>Kit scheda di interfaccia DOMINUS cod. 3.026273</p>	<p>Kit pompa scarico condensa compatto per caldaie murali cod. 3.026374</p>	
<p>Scheda di gestione multizone e multiremoto cod. 3.028444</p>	<p>Kit valvola miscelatrice per kit multizona cod. 3.027084</p>	
<p>Kit dosatore di polifosfati (solo per interno) cod. 3.013499</p>	<p>Kit rubinetti di intercettazione impianto cod. 3.5324</p>	
<p>Kit rubinetti di intercettazione con filtro cod. 3.015854</p>	<p>Kit allacciamento universale cod. 3.011667</p>	
<p>Kit resistenza elettrica antigelo (-15°C) cod. 3.017324</p>	<p>Kit sonda ricircolo sanitario cod. 3.012944</p>	
<p>Kit termostato sicurezza a bracciale cod. 3.019229</p>	<p>Kit di copertura superiore cod. 3.027446</p>	
<p>Kit carter inferiore (cornice estetica che copre la zona allacciamenti e i principali accessori abbinabili) cod. 3.030323</p>		

La caldaia è predisposta per l'abbinamento ai DIM (Disgiuntore Idrico Multimpianto), disponibile in versioni da incasso o pensili, per la gestione di impianti a zone omogenee o miste.



PRD N° 251 B

Membro degli Accordi di Mutuo Riconoscimento
EA, IAF e ILAC
Signatory of EA, IAF and ILAC Mutual
Recognition Agreements

EU Type-Examination

Esame UE di Tipo

CERTIFICATE

CERTIFICATO



according to 2016/426 Regulation Article 14, section 2 relating to appliances burning gaseous fuels
in accordo con il Regolamento 2016/426 articolo 14, sezione 2 relativa ad apparecchi a gas.

Certificate No.: 60138618 **Page:** 0001
Certificato n°: **Pagina:**

Test Report No.: 28111317 **PIN No:** 1936CT2820
Rapporto n°:

Manufacturer: Immergas S.p.a.
Fabbricante: Via Cisa Ligure 95
42041 Brescello RE

Product description Heating Boiler
Descrizione Prodotto Condensing boiler

Type: C13,C13x,C33,C33x,C43,C43x,C53,C63,C83,C93,C93x,B53,B33,B23
Tipo

Trademark: IMMERGAS

Models/Modelli: VICTRIX ZEUS 25, VICTRIX ZEUS 32

Categories: Countries:
Categorie: Paesi:
II2H3P AL, AT, BG, CH, CZ, EE, ES, ES, GB, GR, HR, HU, IE, IT,
LT, LV, MK, PT, RO, SI, SK, TR
II2ELwLs3P PL
I2E(S) BE
II2H DK, FI, NO, SE
II2HM3P IT

Operating mode / Modalità di funzionamento: Range rated

This certificate replaces the certificate nr.60132820 0001

Reference Standards: EN 15502-1:2012+A1, EN 15502-2-1:2012+A1

Norme di Riferimento

This EU type-examination certificate refers to the above-mentioned products. This is to certify that the tested sample is in conformity with the essential requirements of Annex I of the Regulation. The Manufacturer is entitled to use this certificate in connection with the EU Declaration of Conformity in accordance with the Regulation. This Certificate does not imply assessment of the series production of the product and does not permit the use of a TÜV Rheinland mark of conformity. This certificate itself does not permit the affixing of CE marking followed by the identification number of the Notified Body.

Questo certificato di esame UE del tipo si riferisce ai prodotti sopra menzionati. Questo certificato dichiara che il campione provato è conforme ai requisiti essenziali dell'Allegato I del Regolamento. Il Fabbricante è autorizzato all'uso dello stesso, assieme alla Dichiarazione UE di Conformità, in accordo con il Regolamento. Questo certificato non implica un controllo della produzione di serie e non permette l'uso del marchio TÜV Rheinland di conformità. Questo certificato non permette l'uso della marcatura CE seguita dal numero di identificazione dell'Ente Notificato.

Issued : 05.06.2019

Emesso :

Expired on : 04.06.2029

Scade il :

Pogliano Milanese (MI)

Emanuele Ferrari

TÜV Rheinland Italia s.r.l. – via Mattei 3 – 20010 – Pogliano Milanese (MI) – Italy

Notified under No. 1936 to the EC Commission.

Notificato con il No 1936 dalla Commissione della Comunità Europea



Nel corso della vita utile dei prodotti, le prestazioni sono influenzate da fattori esterni, come ad esempio, la durezza dell'acqua sanitaria, gli agenti atmosferici, le incrostazioni nell'impianto e così via.

I dati dichiarati si riferiscono ai prodotti nuovi e correttamente installati ed utilizzati, nel rispetto delle norme vigenti.

N.B.: si raccomanda di fare eseguire una corretta manutenzione periodica.

NOTA: Gli schemi e gli elaborati grafici riportati nella presente documentazione possono richiedere, in funzione delle specifiche condizioni di progettazione e di installazione, ulteriori integrazioni o modifiche, secondo quanto previsto dalle norme e dalle regole tecniche vigenti ed applicabili (a solo titolo di esempio, si cita la Raccolta R – edizione 2009). Rimane responsabilità del professionista individuare le disposizioni applicabili, valutare caso per caso la compatibilità con esse e la necessità di eventuali variazioni a schemi ed elaborati.



Immergas TOOLBOX

L'App studiata da Immergas per i professionisti



immergas.com

Per richiedere ulteriori approfondimenti specifici, i Professionisti del settore possono anche avvalersi dell'indirizzo e-mail: consulenza@immergas.com

Immergas S.p.A.
42041 Brescello (RE) - Italy
Tel. 0522.689011
Fax 0522.680617



IMMERGAS
SISTEMA DI QUALITÀ
CERTIFICATO
UNI EN ISO 9001:2008

Progettazione, fabbricazione ed assistenza post-vendita di caldaie a gas, scaldabagni a gas e relativi accessori

