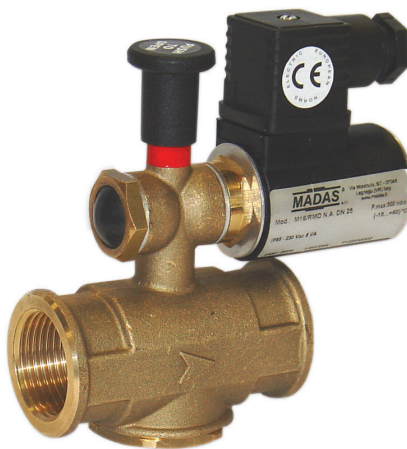

ELETTROVALVOLA A RIARMO MANUALE NORM. APERTA PER GAS
 NORMALLY OPEN MANUAL RESET SOLENOID VALVE FOR GAS
 ELECTROVÁLVULA CON REARME MANUAL NORMALMENTE ABIERTA PARA GAS

MADE IN ITALY
IT
EN
ES

Pressione massima di esercizio
 Maximum operating pressure
 Presión máxima de funcionamiento

0,5 bar

Attacchi filettati
 Threaded connections
 Conexiones roscadas

DN 15 - DN 20 - DN 25

INDICE - INDEX - ÍNDICE

IT

	pag.
Italiano	3
English	9
Español.....	15
Disegni - Drawings - Diseños	21
Dimensioni (tabella 1) - Dimensions (table 1) - Dimensiones (tabla 1)	22
Bobine e connettori di ricambio (tabella 2)	23
Spare coils and connectors (table 2)	
Bobinas y conectores de recambio (tabla 2)	
Diagramma - Diagram - Diagrama Δp.....	24
Codifica prodotto / Product encoding / Codificación del producto	25

EN

ES

1.0 - GENERALITÀ

Il presente manuale illustra come installare, far funzionare e utilizzare il dispositivo in modo sicuro.
Le istruzioni per l'uso devono essere **SEMPRE** disponibili nell'impianto dove è installato il dispositivo.

ATTENZIONE: le operazioni di installazione/cablaggio/manutenzione devono essere eseguite da personale qualificato (come indicato in 1.3) utilizzando adeguati dispositivi di protezione individuale (DPI).

Per eventuali informazioni relative alle operazioni di installazione/cablaggio/manutenzione o in caso di problemi non risolvibili con l'utilizzo delle istruzioni è possibile contattare il produttore utilizzando indirizzo e recapiti telefonici riportati in ultima pagina.

1.1 - DESCRIZIONE

Elettrovalvole di intercettazione per gas a riarmo manuale normalmente aperte, idonee all'intercettazione del gas per segnalazioni di pericolo inviate da rivelatori presenza gas (metano, gpl, ossido di carbonio e altri), termostati di sicurezza, ecc.

Possono essere riarimate solo manualmente e solo quando non sono alimentate elettricamente.

Sono dotate di VPI (Visual Position Indicator) per la segnalazione visiva della posizione dell'attuatore della valvola. Quando la valvola è chiusa è visibile la fascetta di colore rosso normalmente nascosta dalla manopola di riarmo (1).

Le versioni M16/RMOC N.A. sono dotate inoltre di un pulsante (13) per la chiusura manuale dell'elettrovalvola che può essere usato come elemento sostitutivo di un rubinetto a chiusura manuale.

1.2 - LEGENDA SIMBOLI



PERICOLO: In caso di inosservanza possono essere procurati danni a beni materiali.



PERICOLO: In caso di inosservanza oltre a danni a beni materiali, possono essere procurati danni alle persone e/o animali domestici.



ATTENZIONE: Viene richiamata l'attenzione su dettagli tecnici rivolti al personale qualificato.

1.3 - PERSONALE QUALIFICATO

Trattasi di persone che:

- Hanno dimestichezza con l'installazione, il montaggio, la messa in servizio e la manutenzione del prodotto;
- Sono a conoscenza delle normative in vigore nella regione o paese in materia di installazione e sicurezza;
- Hanno istruzione sul pronto soccorso.



1.4 - USO DI PARTI DI RICAMBIO NON ORIGINALI

- In caso di manutenzione o sostituzione di componenti di ricambio (es. bobina, connettore, ecc.) devono essere utilizzati **SOLAMENTE** quelli indicati dal fabbricante. L'utilizzo di componenti differenti, oltre a far decadere la garanzia del prodotto, potrebbe compromettere il corretto funzionamento dello stesso.
- Il fabbricante non è responsabile di malfunzionamenti derivanti da manomissioni non autorizzate o utilizzo di ricambi non originali.



1.5 - UTILIZZO NON APPROPRIATO

- Il prodotto deve essere utilizzato unicamente allo scopo per il quale è stato costruito.
- Non è consentito l'utilizzo con fluidi differenti da quelli indicati.
- Non devono essere superati in nessun caso i dati tecnici indicati in targhetta. E' cura dell'utilizzatore finale o dell'installatore, adottare corretti sistemi a protezione dell'apparecchio che impediscano il superamento della pressione massima indicata in targhetta.
- Il fabbricante non è responsabile per danni causati da un utilizzo improprio dell'apparecchio.

2.0 - DATI TECNICI

• Impiego	: gas non aggressivi delle tre famiglie (gas secchi)
• Temperatura ambiente:	: -20 ÷ +60 °C
• Tensioni di alimentazione (vedere tabella 2a - 2b)	: 12 Vdc - 12 V/50 Hz - 24 Vdc - 24 V/50 Hz - 110 V/50-60 Hz - 230 V/50-60 Hz*
• Tolleranza su tensione di alimentazione:	: -20% ... +10%
• Cablaggio elettrico	: pressacavo M20x1,5
• Potenza assorbita	: vedere tabella 2a - 2b
• Pressione massima di esercizio	: 500 mbar
• Tempo di chiusura	: < 1 s
• Grado di protezione	: IP65
• Resistenza meccanica	: Gruppo 2
• Attacchi filettati Rp	: (DN 15 - DN 20 - DN 25) secondo EN 10226
• Attacchi filettati NPT	: su richiesta
• In conformità a	: Direttiva EMC 2014/30/UE - Direttiva LVD 2014/35/UE Direttiva RoHS II 2011/65/UE

* Solo monofase, l'apparecchio non funziona se alimentato con tensione trifase.

2.1 - INDIVIDUAZIONE MODELLI

M16/RMO N.A. : Elettrovalvola normalmente aperta, corpo in ottone

M16/RMOC N.A. : Elettrovalvola normalmente aperta + pulsante di chiusura manuale, corpo in ottone

MBA/RMO N.A. : Elettrovalvola normalmente aperta, corpo in ottone, a basso assorbimento

3.0 - MESSA IN FUNZIONE DEL DISPOSITIVO



3.1 - OPERAZIONI PRELIMINARI ALL'INSTALLAZIONE

- E' necessario chiudere il gas a monte della valvola prima dell'installazione;
- Verificare che la pressione di linea **NON SIA SUPERIORE** alla pressione massima dichiarata sull'etichetta del prodotto;
- Eventuali tappi di protezione (se presenti) vanno rimossi prima dell'installazione;
- Tubazioni e interni della valvola devono essere liberi da corpi estranei;
- Verificare che la lunghezza del filetto della tubazione non sia eccessiva per non danneggiare il corpo dell'apparecchio in fase di avvitamento;
- Deve essere prevista, in accordo alla normativa EN 161, l'installazione di un filtro adeguato a monte di un dispositivo di sicurezza di chiusura del gas;
- In caso di installazione all'esterno, è consigliato prevedere una tettoia di protezione per evitare che l'acqua piovana possa danneggiare le parti elettriche dell'apparecchio.
- Prima di effettuare connessioni elettriche verificare che la tensione di rete corrisponda con la tensione di alimentazione indicata sull'etichetta del prodotto;



- Scollegare l'alimentazione prima di procedere al cablaggio;
- In base alla geometria dell'impianto valutare il rischio di formazione di miscela esplosiva all'interno della tubazione;
- Se l'elettrovalvola è installata in prossimità di altre apparecchiature o come parte di un insieme, è necessario valutare preliminarmente la compatibilità fra l'elettrovalvola e tali apparecchiature.
- Evitare di installare l'elettrovalvola in prossimità di superfici che potrebbero essere danneggiate dalla temperatura della bobina;
- Prevedere una protezione da urti o contatti accidentali nel caso l'elettrovalvola sia accessibile a personale non qualificato.



3.2 - INSTALLAZIONE (vedere esempio in 3.4)

- Assemblare il dispositivo avvitandolo, assieme alle opportune tenute, sull'impianto con tubi e/o raccordi le cui filettature siano coerenti con la connessione da assemblare.
- Non usare la bobina (**3**) come leva per l'avvitamento ma servirsi dell'apposito utensile;
- La freccia, indicata sul corpo (**12**) dell'apparecchio, deve essere rivolta verso l'utenza;
- Il dispositivo può essere installato anche in posizione verticale senza che ne venga pregiudicato il corretto funzionamento. Non può essere posizionato capovolto (con la manopola di riarmo (**1**) rivolta verso il basso);
- Durante l'installazione evitare che detriti o residui metallici penetrino all'interno dell'apparecchio;
- Garantire un montaggio privo di tensioni meccaniche, è consigliato l'uso di giunti compensatori anche per sopperire alle dilatazioni termiche della tubazione;
- In caso sia prevista l'installazione dell'apparecchio in una rampa, è cura dell'installatore prevedere adeguati supporti o appoggi correttamente dimensionati, per sostenere e fissare l'insieme. Non lasciare, mai e per nessun motivo, gravare il peso della rampa solo sulle connessioni (filettate o flangiate) dei singoli dispositivi;
- In ogni caso dopo l'installazione verificare la tenuta dell'impianto;
- Non è consentito il cablaggio con cavi collegati direttamente alla bobina. Usare **SEMPRE e SOLO** il connettore indicato dal fabbricante;
- Prima di cablare il connettore (**5**), svitare completamente e rimuovere la vite centrale (**4**). Usare gli appositi terminali per cavi (vedere figure sotto). **NOTA:** Le operazioni di cablaggio del connettore (**5**) devono essere eseguite avendo cura di garantire il grado IP65 del prodotto;
- Cablare il connettore (**5**) con cavo 3x0,75mm² Ø esterno da 6,2 a 8,1 mm. Il cavo da utilizzare deve essere in doppia guaina, idoneo per uso esterno, con tensione minima 500V e temperatura di almeno 60°C;

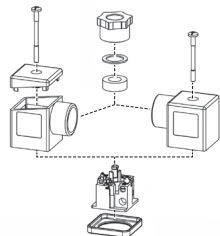
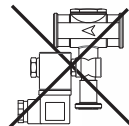

- Collegare all'alimentazione i morsetti 1 e 2 e il cavo di terra al morsetto \perp ;
- Fissare il connettore (**5**) alla bobina (**3**) serrando (coppia consigliata 0,4 N.m \pm 10%) la vite di fissaggio (**4**);
- La valvola deve essere collegata a terra tramite la tubazione o mediante altri mezzi (es. ponti a cavi).

3.3 - INSTALLAZIONE IN LUOGHI A RISCHIO DI ESPLOSIONE (DIRETTIVA 2014/34/UE)

L'elettrovalvola non è idonea per l'utilizzo in luoghi a rischio di esplosione.

3.4 - ESEMPIO GENERICO DI INSTALLAZIONE

1. Elettrovalvola a riarmo manuale M16/RMO N.A.

2. Valvola a strappo SM
3. Filtro gas FM
4. Valvola di blocco OPSO serie MVB/1 MAX
5. Regolatore di pressione RG/2MC
6. Valvola di sfioro MVSP/1
7. Manometro e relativo pulsante
8. Gas detector
9. Leva comando a distanza valvola a strappo SM
10. Giunto di compensazione/antivibrante

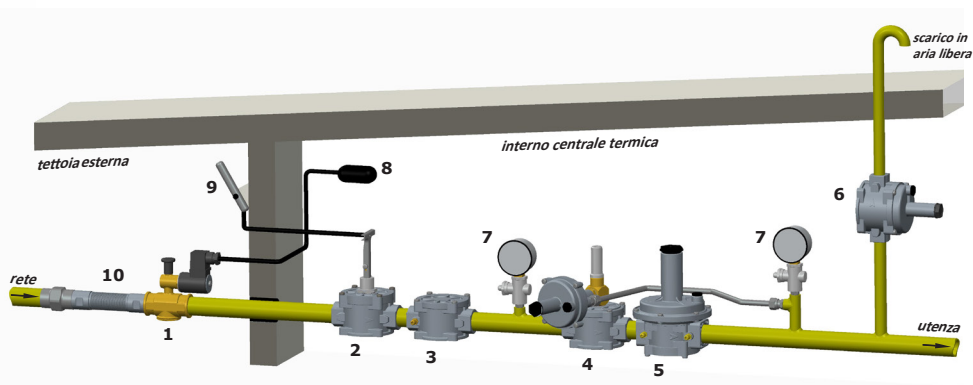

4.0 - RIARMO MANUALE

Per riarmare l'elettrovalvola:

- Assicurarsi che la valvola **NON** sia alimentata elettricamente;
- Chiudere la portata a valle dell'elettrovalvola per garantire l'equilibrio della pressione tra monte e valle in fase di apertura;
- Premere la manopola di riarmo (1) e attendere qualche istante che si verifichi l'equilibrio di pressione tra monte e valle della valvola;
- Dopo aver bilanciato le pressioni, premere la manopola di riarmo (1) fino ad avvenuto aggancio.
- Per chiudere manualmente l'elettrovalvola (solo versioni M16/RMOC N.A.), premere il pulsante di chiusura (13).
- La targhetta rossa posta sotto la manopola di riarmo (1), se visibile, indica che l'elettrovalvola è chiusa.



5.0 - PRIMA MESSA IN SERVIZIO



- Prima della messa in servizio verificare che tutte le indicazioni presenti in targhetta, inclusa la direzione del flusso, siano rispettate;
- Dopo aver pressurizzato in maniera graduale l'impianto, verificare la tenuta e il funzionamento dell'elettrovalvola, alimentando/disalimentando elettricamente il connettore **SOLO SE** connesso alla bobina.

NOTA IMPORTANTE: Non usare il connettore come interruttore per chiudere l'elettrovalvola.

- Verificare la chiusura dell'elettrovalvola alimentandola elettricamente.



5.1 - VERIFICHE PERIODICHE CONSIGLIATE

- Verificare la tenuta delle connessioni flangiate/filettate sull'impianto;
 - Verificare la tenuta e il funzionamento dell'elettrovalvola;
- E' cura dell'utilizzatore finale o dell'installatore definire la frequenza delle suddette verifiche in base alla gravità delle condizioni di servizio.



6.0 - MANUTENZIONE

Terminate le operazioni di seguito descritte ripetere le procedure indicate al paragrafo 5.

Nel caso si renda necessaria la sostituzione della bobina e/o del connettore (vedere fig. 1 e 2):



• Prima di effettuare qualsiasi operazione, accertarsi che l'apparecchio non sia alimentato elettricamente;

NOTA: nel caso sia necessario sostituire la bobina (**3**) in conseguenza a un guasto elettrico, è consigliato sostituire anche il connettore (**5**). Le operazioni di sostituzione bobina e/o connettore devono essere eseguite avendo cura di garantire il grado IP65 del prodotto.



6.1 - SOSTITUZIONE DEL CONNETTORE

- Svitare completamente e rimuovere la vite di fissaggio (**4**), e sganciare il connettore (**5**) dalla bobina (**3**);
- Dopo aver rimosso il cablaggio elettrico interno esistente, cablare il nuovo connettore e fissarlo alla bobina come indicato in 3.2



6.2 - SOSTITUZIONE DELLA BOBINA

- Svitare completamente e rimuovere la vite di fissaggio (**4**), e sganciare il connettore (**5**) dalla bobina (**3**);
- Svitare la vite (**6**) di bloccaggio della bobina (**3**) e rimuoverla dal canotto (**2**) assieme alle apposite guarnizioni/dischetti;
- Inserire nel canotto (**2**): la nuova bobina + guarnizioni + eventuali dischetti e fissare il tutto tramite l'apposita vite o dado;
- Agganciare il connettore alla bobina e fissarlo come indicato in 3.2;
- Nel caso sia necessario effettuare il cablaggio, procedere come indicato in 3.2

NOTA: Non sono previste operazioni di manutenzione interne all'apparecchio.

7.0 - TRASPORTO, STOCCAGGIO E SMALTIMENTO

- Durante il trasporto il materiale deve essere trattato con cura, evitando che il dispositivo possa subire urti, colpi o vibrazioni;
- Se il prodotto presenta trattamenti superficiali (es. verniciatura, ecc) non devono essere danneggiati durante il trasporto;
- La temperatura di trasporto e di stoccaggio, coincide con quella indicata nei dati di targa;
- Se il dispositivo non viene installato subito dopo la consegna deve essere correttamente immagazzinato in un luogo secco e pulito;
- In ambienti umidi è necessario usare siccativi oppure il riscaldamento per evitare la condensa.
- Il prodotto, a fine vita, dovrà essere smaltito separatamente dagli altri rifiuti (Direttiva RAEE 2012/19/UE) e in conformità alla legislazione vigente nel paese in cui si esegue tale operazione.



8.0 - GARANZIA

Valgono le condizioni di garanzia stabilite col fabbricante al momento della fornitura.

Per danni causati da:

- Uso improprio del dispositivo;
- Inosservanza delle prescrizioni indicate nel presente documento;
- Inosservanza delle norme riguardanti l'installazione;
- Manomissione, modifica e utilizzo di parti di ricambio non originali;

non possono essere rivendicati diritti di garanzia o risarcimento danni.

Sono esclusi inoltre dalla garanzia i lavori di manutenzione, il montaggio di apparecchi di altri produttori, la modifica del dispositivo e l'usura naturale.

9.0 - DATI DI TARGA

In targa (vedere esempi a fianco) sono riportati i seguenti dati:



- Nome/logo e indirizzo del fabbricante
(eventuale nome/logo distributore)
- Mod.: = nome/modello dell'apparecchio seguito dal diametro di connessione
- P.max = Pressione massima alla quale è garantito il funzionamento del prodotto
- IP.... = Grado di protezione
- 230V.... = Tensione di alimentazione, frequenza (se Vac), seguite dall'assorbimento elettrico
- (-20...+60) °C = Range di temperatura alla quale è garantito il funzionamento del prodotto
- year = Anno di fabbricazione

- Lot = Numero matricola del prodotto (vedere spiegazione di seguito)
 - U1745 = Lotto in uscita anno 2017 settimana n° 45
 - 25407 = numero progressivo commessa riferito all'anno indicato
 - 00001 = numero progressivo riferito alla q.tà del lotto

-  = Smaltimento secondo Direttiva RAEE 2012/19/UE

1.0 - GENERAL INFORMATION

This manual shows you how to safely install, operate and use the device.

The instructions for use **ALWAYS** need to be available in the facility where the device is installed.

ATTENTION: installation/wiring/maintenance need to be carried out by qualified staff (as explained in section 1.3) using appropriate personal protective equipment (PPE).

For any information pertaining to installation/wiring/maintenance or in any case problems that cannot be resolved with the use of the instructions, it is possible to contact the manufacturer from the address and phone numbers provided on the last page.

1.1 - DESCRIPTION

Normally open, manual reset solenoid valves for gas, suitable to shut-off gas and signal danger sent by gas detectors (methane, LPG, carbon monoxide and similar), safety thermostats, etc.

They can only be reset manually and only when they are not electrically powered.

They are fitted with a VPI (Visual Position Indicator) for visual indication of the valve plunger's position. When the valve is closed, the red band, which is usually hidden by the reset knob (**1**), is visible.

M16/RMOC N.A. versions are equipped with a push button (**13**) that allows to close manually the gas substituting the manual tap of the gas line allowing also to test at intervals the good working of the solenoid valve.

1.2 - KEY OF SYMBOLS



DANGER: In the event of inobservance, may be caused damages to tangible goods.



DANGER: In the event of inobservance, may be caused damages to tangible goods, to people and/or pets.



ATTENTION: Attention is drawn to the technical details intended for qualified staff.

1.3 - QUALIFIED STAFF

These are people who:

- Are familiar with product installation, assembly, start-up and maintenance;
- Know the regulations in force in the region or country pertaining to installation and safety;
- Are trained in first aid.



1.4 - USING NON-ORIGINAL SPARE PARTS

- To perform maintenance or change parts (ex. coil, connector, etc.) **ONLY** manufacturer-recommended parts can be used. Using different parts not only voids the product warranty, it could compromise correct device operation.
- The manufacturer is not liable for malfunctions caused by unauthorised tampering or use of non-original parts.



1.5 - IMPROPER USE

- The product must only be used for the purpose it was built for.
- It is not allowed to use different fluids than those expressly stated.
- The technical data set forth on the rating plate must not be exceeded whatsoever. The end user or installer is in charge of implementing proper systems to protect the device, which prevent exceeding the maximum pressure indicated on the plate.
- The manufacturer is not responsible for any damage caused by improper use of the device.

2.0 - TECHNICAL DATA

• Use	: non-aggressive gases of the three families (dry gases)
• Ambient temperature	: -20 ÷ +60 °C
• Power voltages (see table 2a - 2b)	: 12 Vdc - 12 V/50 Hz - 24 Vdc - 24 V/50 Hz - 110 V/50-60 Hz - 230 V/50-60 Hz*
• Power supply tolerance	: -15% ... +10%
• Electric wiring	: cable gland M20x1.5
• Absorbed power	: see table 2a - 2b
• Maximum operating pressure	: 500 mbar
• Closing time	: < 1 s
• Protection rating	: IP65
• Mechanical resistance	: Group 2
• Rp threaded connections	: (DN 15 - DN 20 - DN 25) according to EN 10226
• NPT threaded connections	: on request
• In compliance with	: EMC Directive 2014/30/EU - LVD Directive 2014/35/EU RoHS II Directive 2011/65/EU

* Only single-phase, the device does not work if powered with three-phase voltage.

2.1 - MODEL IDENTIFICATION

M16/RMO N.A. : Normally open manual reset solenoid valve, brass body

M16/RMOC N.A. : Normally open manual reset solenoid valve + closing manual push button, brass body

MBA/RMO N.A. : Normally open manual reset solenoid valve, brass body, low absorption

3.0 - COMMISSIONING THE DEVICE



3.1 - OPERATIONS PRIOR TO INSTALLATION

- It is necessary to close the gas upstream of the valve prior to installation;
 - Make sure that the line pressure **DOES NOT EXCEED** the maximum pressure declared on the product label;
 - Any protective caps (if any) must be removed prior to installation;
 - Valve pipes and insides must be clear of any foreign bodies;
 - Make sure that the pipe thread is not too long, to prevent damaging the body of the device when screwing it on;
 - The safety regulations on handling loads in force in the country of installation must be complied with. If the device to be installed exceeds the weight allowed, suitable mechanical equipment and adequate slings must be used. Necessary precautions must be taken during the handling phases so as not to damage/ruin the external surface of the device.
 - In accordance with EN 161 a suitable filter must be installed upstream of a gas closing safety device;
 - With outdoor installation, it is advisable to provide a protective roof to prevent rain from damaging the electrical parts of the device.
 - Prior to carrying out any electrical wiring operations, make sure that the main voltage matches the supply voltage indicated on the product label;
- 
 - Cut out power prior to proceeding with wiring;
 - According to the plant geometry, check the risk of explosive mixture arising inside the piping;
 - If the solenoid valve is installed near other devices or as part of an assembly, compatibility between the solenoid valve and this other device must be evaluated beforehand.
 - Avoid installing the solenoid valve near surfaces that could be damaged by the coil temperature;
 - Provide a protection against impacts or accidental contacts if the solenoid valve is accessible to unqualified personnel.



3.2 - INSTALLATION (see example in 3.4)

- Assemble the device by screwing it, with the due seals, onto the plant with pipes and/or fittings with the right threading for the connection being attached.
- Do not use the coil (3) as a lever to help you screw it on, only use the specific tool;
- The arrow, shown on the body (12) of the device, needs to be pointing towards the application;
- The device can also be installed vertically without prejudicing the correct operation. It cannot be put in upside down (with the reset knob (1) pointing downwards);
- During installation, avoid debris or metal residues from getting into the device;
- To guarantee mechanical tension-free assembly, we recommend using compensating joints, which also adjust to the pipe's thermal dilation;
- If the device is to be installed in a ramp, it is the installer's responsibility to provide suitable supports or correctly sized supports, to properly hold and secure the assembly. Never, for any reason whatsoever, leave the weight of the ramp only on the connections (flanged or threaded) of the individual devices;
- In any case, following installation, check the tightness of the plant;
- Wiring cannot have cables connected directly to the coil. **ALWAYS and ONLY** use the connector identified by the manufacturer;
- Before wiring the connector (5), unscrew and remove the central screw (4). Use the proper cable terminals (see figures below). **NOTE:** Connector (5) wiring must be do ensuring a product rating of IP65;
- Wire the connector (5) with 3x0.75mm² cable for external Ø 6.2 to 8.1 mm. The cable to be used must be in double sheath, suitable for outdoor use, with a minimum voltage of 500V and a temperature of at least 60 °C;

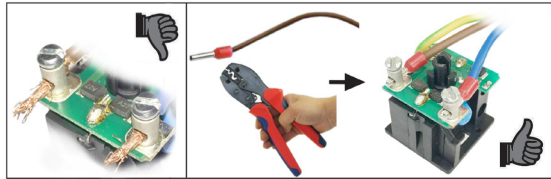
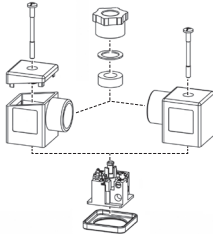
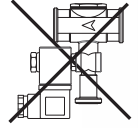

- Connect terminals 1 and 2 to the power supply and the earth cable to terminal \pm ;
- Secure the connector (5) to the coil (3), tightening (recommended tightening torque 0.4 N.m \pm 10%) the clamping screw (4);
- The valve needs to be connected to earth either through the pipe or through other means (ex. cable jumpers).

3.3 - INSTALLATION IN PLACES WHERE THERE IS THE RISK OF EXPLOSION (DIRECTIVE 2014/34/EU)

The solenoid valve is not suitable for use in zones here there is the risk of explosion.

3.4 - GENERIC EXAMPLE OF AN INSTALLATION

1. M16/RMO N.A. Manual reset solenoid valve
2. SM jerk ON/OFF valve
3. FM gas filter
4. OPSO series MVB/1 MAX shut off valve
5. RG/2MC pressure regulator
6. MVSP/1 relief valve
7. Pressure gauge and relative button
8. Gas detector
9. SM remote jerk ON/OFF valve lever control
10. Expansion joint/anti-vibration mount

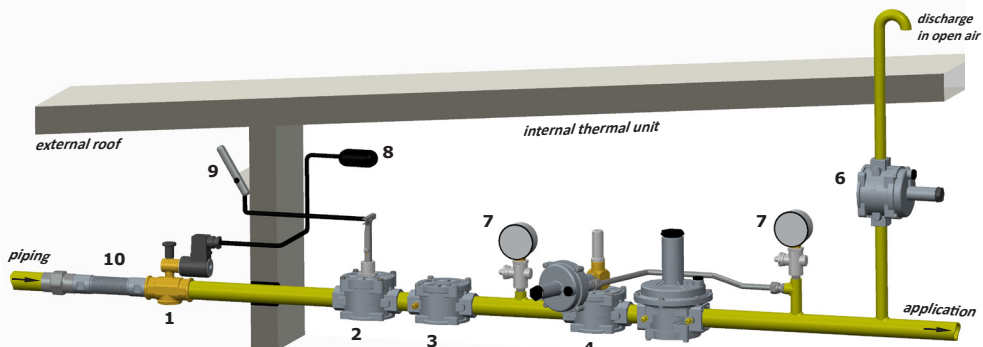

4.0 - MANUAL RESET

To reset the solenoid valve:

- Make sure the valve is **NOT** electrically powered;
- Close the flow downstream of the solenoid valve in order to balance the pressure between upstream and downstream when opening;
- Push the reset handgrip (1) and wait a few seconds for the pressure upstream and downstream of the valve to stabilise;
- After balancing the pressures, pull the reset knob (1) until it connects.
- To close manually the solenoid valve (only M16/RMOC N.A. versions), push the closing push button (13).
- The red label under the manual reset (1), if visible, shows that the valve is closed.



5.0 - FIRST START-UP



- Before start-up make sure that all of the instructions on the rating plate, including the direction of flow, are observed;
- After having gradually pressurized the system, check the seal and operation of the solenoid valve, electrically powering / disconnecting the connector **ONLY IF** connected to the coil.

IMPORTANT NOTE: Do not use the connector as a switch to close the solenoid valve.

- Make sure the solenoid valve is closed by electrically connecting it.



5.1 - RECOMMENDED PERIODIC CHECKS

- Check tightness of the flanged/threaded connections on the system;
- Check tightness and operation of the solenoid valve;

It is the responsibility of the final user or installer to define the frequency of these checks based on the severity of the service conditions.



6.0 - MAINTENANCE

On completion of the operations described below, repeat the procedure indicated in paragraph 5.
If the coil and/or connector need to be replaced (see fig. 1 and 2):



• Before performing any operation, make sure that the device is not electrically powered;

NOTE: if the coil (3) needs to be changed following an electrical failure, we recommend changing the connector (5) as well. The coil and/or connector replacement operations need to be carried out taking care to ensure the product's IP65 rating.



6.1 - REPLACING THE CONNECTOR

- Unscrew and remove the central screw (4), then remove the connector (5) from the coil (3);
- When you have taken out the existing internal electrical wiring, wire the new connector and secure it to the coil, as shown in 3.2



6.2 - REPLACING THE COIL

- Unscrew and remove the central screw (4), then remove the connector (5) from the coil (3);
- Loosen the screw (6) that locks the coil (3) and take it out of the armature assembly (2) along with the gaskets/discs;
- Place the new coil + gaskets + any discs inside the armature assembly (2) and secure with the relative screw or nut;
- Couple the connector to the coil and secure it as indicated in 3.2;
- If it is necessary to set up the wiring, proceed as described in 3.2.

NOTE: No maintenance operations need to be carried out inside the device.

7.0 - TRANSPORT, STORAGE AND DISPOSAL

- During transport the material needs to be handled with care, avoiding any impact or vibrations to the device;
- If the product has any surface treatments (ex. painting, cataphoresis, etc) it must not be damaged during transport;
- The transport and storage temperatures must observe the values provided on the rating plate;
- If the device is not installed immediately after delivery it must be correctly placed in storage in a dry and clean place;
- In humid facilities, it is necessary to use driers or heating to avoid condensation.
- At the end of its service life, the product is to be disposed of separately from other waste (WEEE directive 2012/19/EU) and in compliance with the legislation in force in the country where this operation is performed.



8.0 - WARRANTY

The warranty conditions agreed with the manufacturer at the time of the supply apply.

For damage caused by:

- Improper use of the device;
 - Failure to observe the requirements described herein;
 - Failure to observe the regulations pertaining to installation;
 - Tampering, modification and use of non-original spare parts;
- are not covered by the rights of the warranty or compensation for damage.

The warranty also excludes maintenance work, other manufacturers's assembling units, making changes to the device and natural wear.

9.0 - RATING PLATE DATA

The plate data (see examples provided here) includes the following:

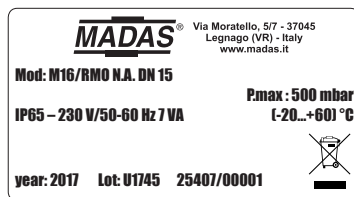

- Manufacturer's name/logo and address (possible distributor name/logo)
- Mod.: = name/model of the device followed by the diameter size
- P.max = Maximum pressure at which product operation is guaranteed
- IP... = Protection rating
- 230V... = Power supply voltage, frequency (if Vac), followed by electrical absorption
- (-20...+60) °C = Temperature range within which product operation is guaranteed
- year = Year of manufacture

- Lot = Product serial number (see explanation below)
 - U1745 = Lot issued in year 2017 in the 45th week
 - 25407 = progressive job order number for the indicated year
 - 00001 = progressive number referred to the quantity of the lot
-  = Disposal in accordance with WEEE directive 2012/19/EU

1.0 - INFORMACIÓN GENERAL

Este manual ilustra cómo instalar y hacer funcionar el dispositivo de forma segura.

Las instrucciones de uso deben estar **SIEMPRE** disponibles en la instalación donde se encuentra el dispositivo.

ATENCIÓN: las operaciones de instalación/cableado/mantenimiento las debe realizar personal cualificado (como se indica en 1.3), utilizando equipos de protección individual (EPI) adecuados.

Para mayor información correspondiente a las operaciones de instalación/cableado/mantenimiento o en caso de problemas que no se puedan solucionar usando las instrucciones, es posible ponerse en contacto con el fabricante a través de la dirección y los números de teléfono que aparecen en la última página.

1.1 - DESCRIPCIÓN

Electroválvulas de corte para gas con rearme manual normalmente abiertas, adecuadas para interceptar el gas ya sea por avisos de peligro enviados por detectores de presencia de gas (metano, GLP, óxido de carbono y otros), termostatos de seguridad, etc. Pueden rearmarse sólo manualmente y únicamente cuando se alimentan eléctricamente.

Llevan VPI (Visual Position Indicator) para indicar visualmente la posición del obturador de la válvula. Cuando la válvula esté cerrada se ve la abrazadera de color rojo normalmente escondida por el botón de rearme (1).

Además, las versiones M16/RMOC N.A. están provistas de un botón (14) para el cierre manual de la electroválvula que puede usarse como elemento sustitutivo de una llave de cierre manual.

1.2 - LEYENDA DE SÍMBOLOS



PRECAUCIÓN: En caso de incumplimiento, se pueden provocar daños en bienes materiales.



PRECAUCIÓN: En caso de incumplimiento, además de daños en bienes materiales, también pueden provocarse daños a las personas y/o animales domésticos.



ATENCIÓN: Se llama la atención sobre detalles técnicos dirigidos al personal cualificado.

1.3 - PERSONAL CUALIFICADO

Se trata de personal que:

- Está familiarizado con la instalación, el montaje, la puesta en servicio y el mantenimiento del producto;
- Conoce las normativas en vigor en la región o país, en materia de instalación y seguridad;
- Ha recibido formación acerca de primeros auxilios.



1.4 - USO DE PARTES DE RECAMBIO NO ORIGINALES

- En caso de mantenimiento o sustitución de componentes de repuesto (ej. bobina, conector, etc.) se deben usar **SOLO** los indicados por el fabricante. El uso de componentes diferentes, además de invalidar la garantía del producto, podría perjudicar su correcto funcionamiento.
- El fabricante se exime de toda responsabilidad por problemas de funcionamiento que se deriven de alteraciones no autorizadas o uso de recambios no originales.



1.5 - USO NO APROPIADO

- El producto se debe usar sólo para el fin para el que ha sido fabricado.
- No se permite el uso con fluidos que no sean los indicados.
- No se deben superar en ningún caso los datos técnicos indicados en la placa. El usuario final o el instalador tienen que adoptar sistemas correctos de protección del aparato que impidan que se supere la presión máxima indicada en la placa.
- El fabricante no es responsable por los daños causados por un uso impropio del aparato.

2.0 - DATOS TÉCNICOS

- Uso : gases no agresivos de las tres familias (gases secos)
- Temperatura ambiente : -20 ÷ +60 °C
- Tensiones de alimentación (véase la tabla 2a - 2b) : 12 V cc - 12 V/50 Hz - 24 V cc - 24 V/50 Hz - 110 V/50-60 Hz - 230 V/50-60 Hz*
- Tolerancia con tensión de alimentación : -15% ... +10%
- Cableado eléctrico : prensaestopas M20x1,5
- Potencia absorbida : véase la tabla 2a - 2b
- Presión máxima de funcionamiento : 500 mbar
- Tiempo de cierre : < 1 s
- Grado de protección : IP65
- Resistencia mecánica : Grupo 2
- Conexiones roscadas Rp : (DN 15 - DN 20 - DN 25) según EN 10226
- Conexiones roscadas NPT : Consulten la disponibilidad
- De conformidad con : Directiva EMC 2014/30/UE - Directiva LVD 2014/35/UE
Directiva RoHS II 2011/65/UE

* Únicamente monofásica, el aparato no funciona si se alimenta con tensión trifásica.

2.1 - IDENTIFICACIÓN DE MODELOS

M16/RMO N.A. : Electroválvula con rearme manual normalmente abierta, cuerpo de latón

M16/RMOC N.A. : Electroválvula con rearme manual normalmente abierta + botón de cierre manual, cuerpo de latón

MBA/RMO N.A. : Electroválvula con rearme manual normalmente abierta, cuerpo de latón, baja absorción

3.0 - PUESTA EN FUNCIONAMIENTO DEL DISPOSITIVO



3.1 - OPERACIONES ANTES DE LA INSTALACIÓN

- Hay que cerrar el gas aguas arriba de la válvula, antes de la instalación;
- Compruebe que la presión de línea **NO SEA SUPERIOR** a la presión máxima declarada en la etiqueta del producto;
- Los posibles tapones de protección se deben quitar antes de la instalación;
- Las tuberías y partes interiores de la válvula no deben tener cuerpos extraños;
- Compruebe que la longitud de la rosca de la tubería no sea excesiva, para no dañar el cuerpo del aparato en fase de atornillado;
- Deben respetarse las normativas de seguridad vigentes en el país de instalación, relativas al desplazamiento de cargas. Si el aparato que hay que instalar supera el peso permitido, debe preverse el uso de una ayuda mecánica adecuada y de arneses adecuados. Durante las fases de desplazamiento, hay que adoptar las precauciones oportunas para no dañar/estropear la superficie externa del aparato.
- De acuerdo con la normativa EN 161, la instalación debe equiparse con un filtro adecuado aguas arriba de un dispositivo de seguridad de cierre del gas;
- En caso de instalación al exterior, se recomienda colocar un techo de protección para evitar que el agua de lluvia pueda dañar las partes eléctricas del aparato.
- Antes de realizar las conexiones eléctricas, hay que comprobar que la tensión de red se ajuste a la tensión de alimentación indicada en la etiqueta del producto;
- Antes de realizar el cableado, hay que desconectar la alimentación;
- En función de la geometría de la instalación, evalúe el riesgo de formación de mezcla explosiva en el interior del conducto;
- Si la electroválvula se instala en proximidad de otros equipos o como parte de un conjunto, hay que evaluar previamente la compatibilidad entre la electroválvula y estos equipos.
- Evite instalar la electroválvula cerca de superficies que podrían sufrir daños debido a la temperatura de la bobina;
- Prevea una protección contra golpes o contactos si la electroválvula está accesible a personal no autorizado.





3.2 - INSTALACIÓN (consulte el ejemplo en el punto 3.4)

- Montar el dispositivo enroscándolo, junto con las juntas correspondientes, en la instalación con tuberías y/o racores cuyos roscados encajen con la conexión a acoplar.
- No use la bobina (3) como palanca para atornillar, use la herramienta adecuada;
- La flecha, indicada en el cuerpo (12) del aparato, debe estar dirigida hacia el punto de consumo;
- El dispositivo se puede instalar también en posición vertical sin que se perjudique su correcto funcionamiento. No se puede colocar volcado (con el botón de rearme (1) dirigido hacia abajo);
- Durante la instalación, evite que la suciedad o residuos metálicos penetren dentro del aparato;
- Garantice un montaje sin tensiones, se recomienda el uso de juntas de compensación para absorber las dilataciones térmicas de la tubería;
- Si se ha previsto la instalación del aparato en una rampa, es deber del instalador preparar soportes o apoyos adecuados, correctamente dimensionados, para sostener y fijar el conjunto. Nunca deje, por ningún motivo, que el peso de la rampa recaiga solamente sobre las conexiones (roscadas o embridadas) de cada uno de los dispositivos;
- En cualquier caso, después de la instalación compruebe la estanqueidad de la instalación;
- No se permite el cableado con cables conectados directamente a la bobina. Use **SIEMPRE y SOLAMENTE** el conector indicado por el fabricante;
- Antes de cablear el conector (5), desatornille completamente y quite el tornillo central (4). Utilice los oportunos terminales para cables (consulte las siguientes figuras). **NOTA:** Las operaciones de cableado del conector (5) se deben realizar asegurándose de garantizar el grado IP65 del producto;
- Cablee el conector (5) con cable 3x0,75 mm² Ø exterior de 6,2 a 8,1 mm. El cable debe contar con doble funda, idóneo para usos exteriores, con una tensión mínimo de 500 V y temperatura mínima de 60°C;

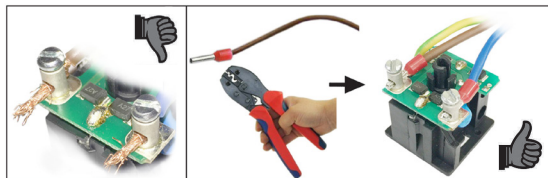
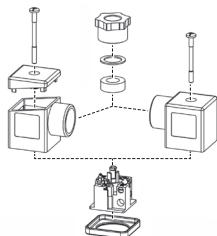
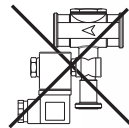

- Conecte a la alimentación los bornes 1 y 2 y el cable de tierra al borne \perp ;
- Fije el conector (5) en la bobina (3) apretando (par aconsejado 0,4 N.m \pm 10%) el tornillo de fijación (4);
- La válvula se debe conectar a tierra, bien con la tubería o con otros medios (ej. puentes de cables).

3.3 - INSTALACIÓN EN LUGARES CON RIESGO DE EXPLOSIÓN (DIRECTIVA 2014/34/UE)

La electroválvula no es adecuada para su utilización en lugares con riesgo de explosión.

3.4 - EJEMPLO GENÉRICO DE INSTALACIÓN

1. Electroválvula con rearme manual M16/RMO N.A.
2. Válvula de corte SM
3. Filtro gas FM
4. Válvula de seguridad por máxima OPSO serie MVB/1 MAX
5. Regulador de presión RG/2MC
6. Válvula de alivio MVSP/1
7. Manómetro y válvula pulsadora correspondiente
8. Detección de gas
9. Palanca de mando a distancia válvula de corte SM
10. Junta de compensación/antivibración

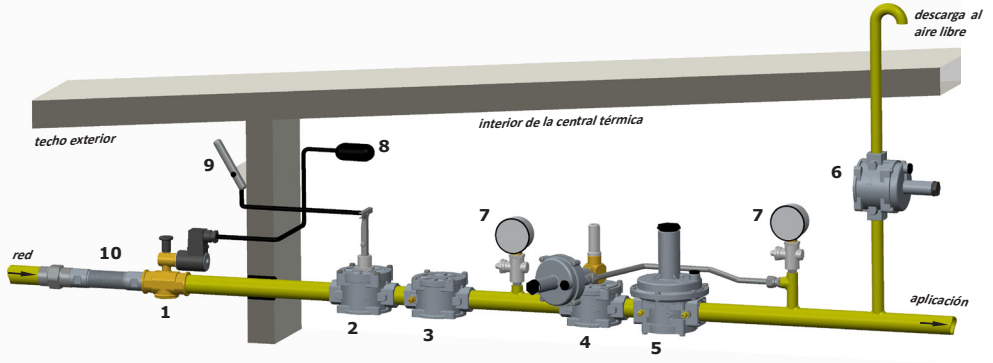

4.0 - REARME MANUAL

Para rearmar la electroválvula:

- Asegúrese de que la válvula **NO** esté alimentada eléctricamente;
- Cierre el caudal aguas abajo de la electroválvula para garantizar el equilibrio de la presión entre la parte anterior y posterior en fase de apertura;
- Presionar el mando de reinicialización (**1**) y espere unos instantes a que se produzca el equilibrio de presión entre el tramo anterior y posterior de la válvula;
- Después de haber equilibrado las presiones, tire del botón de rearme (**1**) hasta que se produzca el enganche.
- Para cerrar manualmente la electroválvula (solo versiones M16/RMOC N.A.) se debe presionar el botón de cierre (**13**).
- Si está visible, la etiqueta roja situada debajo del mando de reinicialización (**1**) indica que la electroválvula está cerrada.



5.0 - PRIMERA PUESTA EN SERVICIO

- Antes de la puesta en servicio compruebe que se respeten todas las indicaciones presentes en la placa, incluida la dirección del flujo;
 - Tras haber presurizado de forma gradual la instalación, compruebe la estanquidad y el funcionamiento de la electroválvula, alimentando/desalimentando eléctricamente el conector **SOLO SI** está conectado a la bobina.
- NOTA IMPORTANTE:** No utilice el conector como interruptor para cerrar la electroválvula.



- Compruebe que la válvula esté cerrada alimentándola eléctricamente.



5.1 - COMPROBACIONES PERIÓDICAS RECOMENDADAS

- Compruebe la estanquidad de las conexiones embridadas/roscadas en la instalación;
 - Compruebe la estanquidad y el funcionamiento de la electroválvula;
- Es deber del usuario final o del instalador, determinar la frecuencia de dichas comprobaciones en función de la relevancia de las condiciones de servicio.



6.0 - MANTENIMIENTO

Una vez acabadas las operaciones descritas a continuación, repita los procedimientos indicados en el apartado 5. Si es necesario sustituir la bobina y/o el conector (consulte la fig. 1 y 2):



• Antes de realizar cualquier operación, asegúrese de que el aparato no reciba alimentación eléctrica;

NOTA: si es necesario sustituir la bobina (3) después de una avería eléctrica, es recomendable sustituir también el conector (5). Las operaciones de sustitución de la bobina y/o conector se deben realizar asegurándose de garantizar el grado IP65 del producto.



6.1 - SUSTITUCIÓN DEL CONECTOR

- Desenrosque completamente y quite el tornillo central (4), y desenganche el conector (5) de la bobina (3);
- Después de haber quitado el cableado eléctrico interior existente, cablee el nuevo conector y fíjelo tal como se indica en el punto 3.2.



6.2 - SUSTITUCIÓN DE LA BOBINA

- Desenrosque completamente y quite el tornillo central (4), y desenganche el conector (5) de la bobina (3);
- Desenrosque el tornillo (6) de bloqueo de la bobina (3) y quitela del manguito (2) junto con las juntas/discos;
- Coloque en el manguito (2) la nueva bobina + juntas + cualquier discos y fije todo con el tornillo o tuerca correspondiente;
- Instale el conector en la bobina y fíjelo como se indica en el punto 3.2;
- Si es necesario realizar el cableado, siga los pasos indicados en el punto 3.2.

NOTA: No se prevén operaciones de mantenimiento para efectuar dentro del aparato.

7.0 - TRANSPORTE, ALMACENAMIENTO Y ELIMINACIÓN

- Durante el transporte, el material se debe tratar con cuidado, evitando que el dispositivo esté sometido a choques, golpes o vibraciones;
- Si el producto presenta tratamientos superficiales (ej. pintura, etc.) no se deben dañar durante el transporte;
- La temperatura de transporte y almacenamiento debe coincidir con la indicada en los datos de la placa;
- Si el dispositivo no se instala inmediatamente después de la entrega, se debe almacenar correctamente en un lugar seco y limpio;
- En lugares húmedos es necesario usar secadores o bien calefacción para evitar la formación de condensación.
- El producto, al final de su vida útil, deberá eliminarse por separado respecto a los demás residuos (Directiva RAEE 2012/19/UE) y en conformidad con la legislación vigente en el país en el que se realiza esta operación.



8.0 - GARANTÍA

Valen las condiciones de garantía establecidas con el fabricante en el momento del suministro.

Por daños causados por:

- uso impropio del dispositivo;
- incumplimiento de las disposiciones indicadas en este documento;
- incumplimiento de las normas relacionadas con la instalación;
- Alteración, modificación y uso de partes de repuesto no originales;

no se pueden reclamar derechos de garantía ni resarcimiento de daños.

Además, se excluyen de la garantía los trabajos de mantenimiento, el montaje de aparatos de otros fabricantes, la modificación del dispositivo y el desgaste natural.

9.0 - DATOS DE LA PLACA

En los datos de la placa (véase el ejemplo de al lado) aparecen los siguientes datos:



- Nombre/logotipo y dirección del fabricante (eventual nombre/logotipo del distribuidor)
- Mod.: = nombre / modelo del aparato seguido por el diámetro de conexión
- P.max. = Presión máxima a la cual se garantiza el funcionamiento del producto
- IP... = Grado de protección
- 230 V... = Tensión de alimentación, frecuencia (si es V CA), seguidas por el consumo eléctrico
- (-20...+60) °C = Intervalo de temperatura en el que se garantiza el funcionamiento del producto
- year = Año de fabricación

- Lot = Número de matrícula del producto (véase la explicación a continuación)
 - U1745 = Lote en salida año 2017 semana n.º 45
 - 25407 = número progresivo de pedido referido al año indicado
 - 00001 = número progresivo referido a la cantidad del lote
-  = Eliminación según la Directiva RAEE 2012/19/UE

fig. 1
Rp DN 15 - Rp DN 20

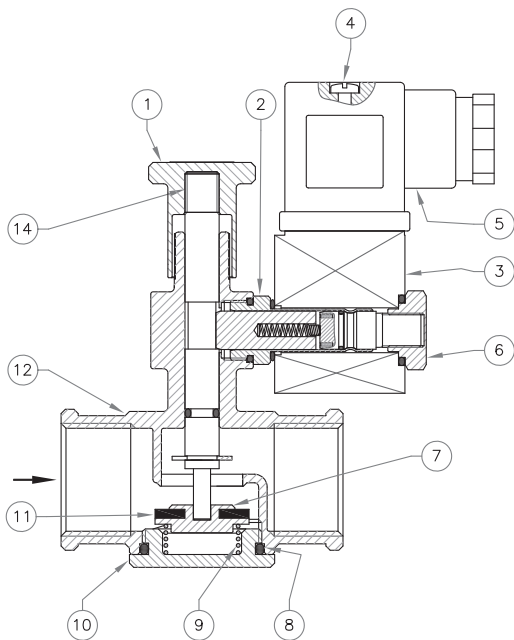

fig. 2
Rp DN 25

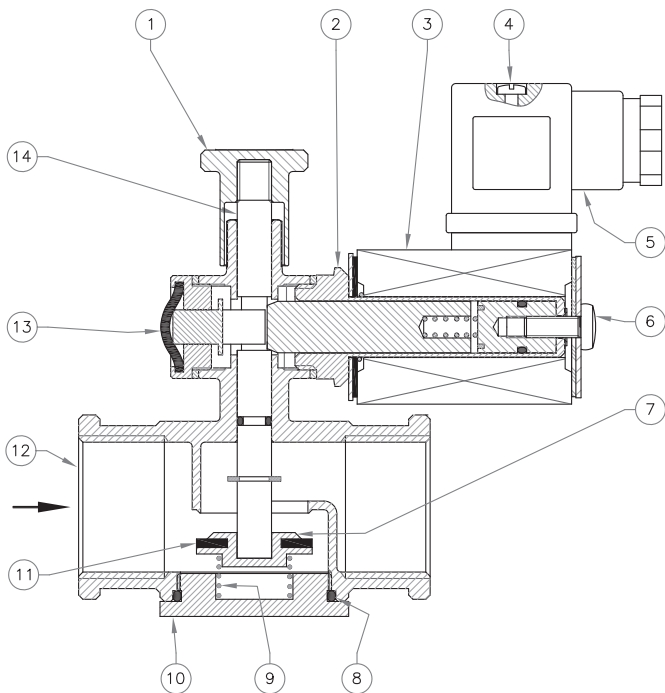

fig. 1 e 2

1. Manopola di riarmo
2. Cannotto per bobina
3. Bobina elettrica
4. Vite fissaggio connettore
5. Connettore elettrico
6. Vite (o dado) fissaggio bobina
7. Otturatore
8. O-Ring di tenuta
9. Molla di chiusura
10. Tappo inferiore
11. Rondella di tenuta
12. Corpo valvola
13. Pulsante di chiusura manuale
(solo su M16/RMOC N.A.)
14. Perno centrale

fig. 1 and 2

1. Reset knob
2. Coil armature
3. Electrical coil
4. Connector clamping screw
5. Electrical connector
6. Coil clamping screw (or nut)
7. Plunger
8. Sealing O-Ring
9. Closing spring
10. Bottom sealing
11. Sealing washer
12. Valve body
13. Closing manual push button
(only on M16/RMOC N.A.)
14. Central pin

fig. 1 y 2

1. Botón de rearme
2. Tubo para bobina
3. Bobina eléctrica
4. Tornillo de fijación del conector
5. Conector eléctrico
6. Tornillo (o tuerca) de fijación de la bobina
7. Obturador
8. Junta tórica de estanqueidad
9. Muelle de cierre
10. Tapa inferior
11. Arandela de estanqueidad
12. Cuerpo de la válvula
13. Botón de cierre manual
(sólo en M16/RMOC N.A.)
14. Eje central

Tabella 1 - Table 1 - Tabla 1

Dimensioni di ingombro in mm - Overall dimensions in mm - Dimensiones totales en mm

Attacchi filettati Threaded connections Conexiones roscadas	A	B=D+E	C	D	E
DN 15	66	109	34	20,5	88,5
DN 20	66	109	34	20,5	88,5
DN 25	82	121	44	25,5	95,5

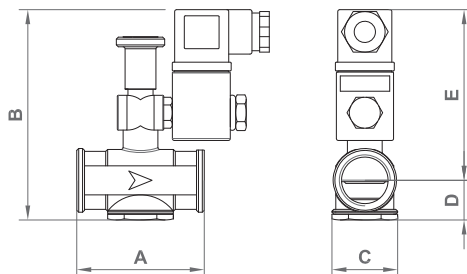

Le dimensioni sono indicative, non vincolanti - The dimensions are provided as a guideline, they are not binding
Las dimensiones son indicativas, no vinculantes

Tabella 2a - Table 2a - Tabla 2a

Bobine e connettori per elettrovalvole **M16/RMO N.A. - M16/RMOC N.A.**
 Coils and connectors for **M16/RMO N.A. - M16/RMOC N.A.** solenoid valves
 Bobinas y conectores para electroválvulas **M16/RMO N.A. - M16/RMOC N.A.**

Ø	Voltage Voltage Voltaje	Codice bobina Coil code Código de la bobina	Timbratura bobina Coil stamp Marcado de la bobina	Codice connettore Connector code Código del conector	Potenza assorbita Absorbed power Potencia absorbida
DN 15 - DN 20	12 Vdc	BO-0600	BO-0600 12 V DC	CN-0010	6 VA
	12 V/50 Hz	BO-0800	BO-0800 12 V 50-60 Hz	CN-0010	4 VA
	24 Vdc	BO-0610	BO-0610 24 V DC	CN-0010	6 VA
	24 V/50 Hz	BO-0810	BO-0810 24 V 50-60 Hz	CN-0010	4 VA
	110 V/50-60 Hz	BO-0820	BO-0820 110 V 50-60 Hz	CN-0010	4 VA
	230 V/50-60 Hz	BO-0830	BO-0830 230 V 50-60 Hz	CN-0010	7 VA
DN 25	12 Vdc	BO-0030	BO-0030 12 V DC R	CN-0010	8 VA
	12 V/50 Hz	BO-0010	BO-0010 12 V DC	CN-0050	20 VA
	24 Vdc	BO-0040	BO-0040 24 V DC R	CN-0010	8 VA
	24 V/50 Hz	BO-0070	BO-0070 24 V 50 Hz D	CN-0010	22 VA
	110 V/50-60 Hz	BO-0105	BO-0105 110 V 50 Hz D	CN-0010	21 VA
	230 V/50-60 Hz	BO-0120	BO-0120 230 V 50 Hz V	CN-0010	8 VA

Tipo connettore / Connector type / Tipo de conector

CN-0010 = Normale / Normal / Normal

CN-0050 = (12 Vac) = Raddrizzatore / Rectifier / Rectificador

Tabella 2b - Table 2b - Tabla 2b

Bobine e connettori per elettrovalvole **MBA/RMO N.A.**
 Coils and connectors for **MBA/RMO N.A.** solenoid valves
 Bobinas y conectores para electroválvulas **MBA/RMO N.A.**

Ø	Voltaggio Voltage Voltaje	Codice bobina Coil code Código de la bobina	Timbratura bobina Coil stamp Marcado de la bobina	Codice connettore Connector code Código del conector	Potenza assorbita Absorbed power Potencia absorbida
DN 15 - DN 20 - DN 25	12 Vdc	BO-0035	BO-0035 12 V DC 2 W	CN-0010	2 VA
	24 Vdc	BO-0045	BO-0045 24 V DC 2 W	CN-0010	2 VA

Tipo connettore / Connector type / Tipo de conector

CN-0010 = Normale / Normal / Normal

Attenzione: combinazioni indicate in tabelle 2a e 2b, valide solo per valvole dello stesso modello.

Es. M16/RMO... intercambiabile solo con M16/RMO..., non con gli altri modelli MBA/RMO...

Attention: the combinations shown in the tables 2^a and 2b are valid only for valves of the same model.

Example: M16/RMO... is interchangeable only with M16/RMO..., not with other models MBA/RMO...

Atención: las combinaciones indicadas en las tablas 2a y 2b, son solo válidas para válvulas del mismo modelo.

Ej. M16/RMO... intercambiabile solo con M16/RMO..., non con otros modelos MBA/RMO...

Diagramma calcolato con P1 = 50 mbar

Diagram calculated with P1 = 50 mbar

Tabla de pérdidas de carga calculado con P1 = 50 mbar

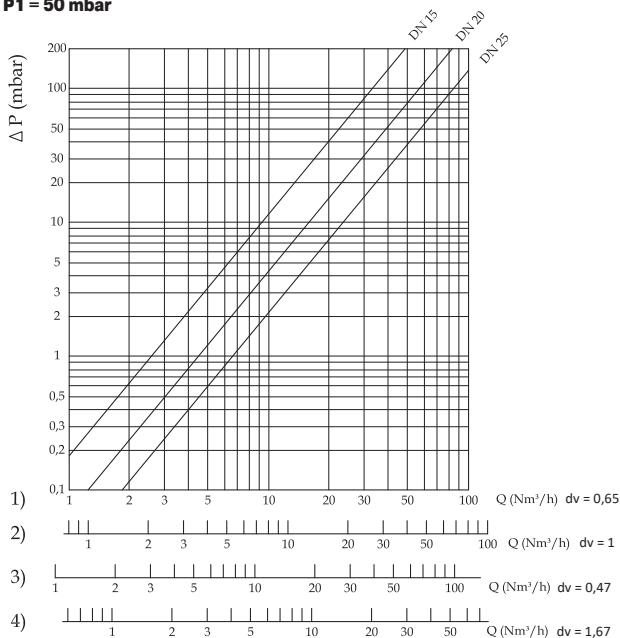

**ATTACCHI FILETTATI NPT / NPT THREADED CONNECTIONS
CONEXIONES ROSCADAS NPT**

richiedere fattibilità / request feasibility / consulte la disponibilidad

Aggiungere la lettera **"N"** dopo le cifre indicanti gli attacchi

Add the letter **"N"** after figures denoting the connection

Añadir la letra **"N"** a continuación de las cifras que indican los diámetros de conexión

Es. / E.g. / Ej.
RO04**N** 008

**ELASTOMERI IN FKM (Viton) / ELASTOMERS IN FKM (Viton)
ELASTÓMEROS DE FKM (Viton)**

Aggiungere la lettera **"V"** dopo le cifre indicanti gli attacchi

Add the letter **"V"** after figures denoting the connection

Añadir la letra **"V"** a continuación de las cifras que indican los diámetros de conexión

Es. / E.g. / Ej.
RO04**V** 008

**CONNETTORI CON LED / CONNECTORS WITH LED
CONECTOR CON LED**

Aggiungere la lettera **"L"** prima delle cifre che indicano il voltaggio

Add the letter **"L"** before figures denoting the voltage

Añadir la letra **"L"** a continuación de las cifras que indican el voltaje

Es. / E.g. / Ej.
RO04 **L**008

**COMBINAZIONI POSSIBILI / POSSIBLE COMBINATIONS
POSIBLES COMBINACIONES**

È possibile combinare tra di loro le versioni.

It is possible to combine the above mentioned versions.

Es posible combinar las versiones entre sí.

Es. / E.g. / Ej.
RO04**V** **L**008

NOTA: È possibile che alcuni modelli non siano disponibili nelle versioni suddette sia singole e/o combinate. È consigliato chiedere SEMPRE la fattibilità.

NOTE: It is possible certain models are not available on the above mentioned versions, both singles and/or combined too. We suggest to ask ALWAYS for the feasibility.

NOTA: Puede suceder que algunos modelos no estén disponibles en las versiones citadas, ya sean individuales o combinadas. Se aconseja consultar SIEMPRE la viabilidad.

Attacchi filettati / Threaded connections / Conexiones roscadas

IT	Attacchi Connections Conexiones	Voltaggio Voltage Voltaje	P. max = 0,5 bar	
			Codice / Code / Código	
EN	DN 15 M16/RMO N.A.	12 Vdc	R002	001
		12 V/50 Hz	R002	004
		24 Vdc	R002	005
		24 V/50 Hz	R002	003
		110 V/50-60 Hz	R002	002
		230 V/50-60 Hz	R002	008
ES	DN 20 M16/RMO N.A.	12 Vdc	R003	001
		12 V/50 Hz	R003	004
		24 Vdc	R003	005
		24 V/50 Hz	R003	003
		110 V/50-60 Hz	R003	002
		230 V/50-60 Hz	R003	008
ES	DN 25 M16/RMO N.A.	12 Vdc	R004	001
		12 V/50 Hz	R004	004
		24 Vdc	R004	005
		24 V/50 Hz	R004	003
		110 V/50-60 Hz	R004	002
		230 V/50-60 Hz	R004	008

**CON PULSANTE DI CHIUSURA MANUALE - WITH MANUAL CLOSING PUSH-BUTTON
CON BOTÓN DE CIERRE MANUAL**

Attacchi Connections Conexiones	Voltaggio Voltage Voltaje	P. max = 0,5 bar	
		Codice / Code / Código	
DN 15 M16/RMOC N.A.	12 Vdc	ROC02	001
	12 V/50 Hz	ROC02	004
	24 Vdc	ROC02	005
	24 V/50 Hz	ROC02	003
	110 V/50-60 Hz	ROC02	002
	230 V/50-60 Hz	ROC02	008
DN 20 M16/RMOC N.A.	12 Vdc	ROC03	001
	12 V/50 Hz	ROC03	004
	24 Vdc	ROC03	005
	24 V/50 Hz	ROC03	003
	110 V/50-60 Hz	ROC03	002
	230 V/50-60 Hz	ROC03	008
DN 25 M16/RMOC N.A.	12 Vdc	ROC04	001
	12 V/50 Hz	ROC04	004
	24 Vdc	ROC04	005
	24 V/50 Hz	ROC04	003
	110 V/50-60 Hz	ROC04	002
	230 V/50-60 Hz	ROC04	008

BASSO ASSORBIMENTO (2 VA) - LOW ABSORPTION (2 VA) - BAJA ABSORCIÓN (2 VA)

Attacchi Connections Conexiones	Voltaggio Voltage Voltaje	P. max = 0,5 bar	
		Codice / Code / Código	
DN 15 MBA/RMO N.A.	12 Vdc	RO02	012
	24 Vdc	RO02	014
DN 20 MBA/RMO N.A.	12 Vdc	RO03	012
	24 Vdc	RO03	014
DN 25 MBA/RMO N.A.	12 Vdc	RO04	012
	24 Vdc	RO04	014

Ci riserviamo qualsiasi modifica tecnica e costruttiva.
We reserve the right to any technical and construction changes.
Nos reservamos el derecho de realizar cualquier cambio técnico y estructural.

MADAS[®]

