

MANUALE D'USO

Aria3 SILENCE
FRONT

■ **BARRIERE D'ARIA TANGENZIALE
AD ASPIRAZIONE FRONTALE**

COD. 12400011 - 12400013 -12400021 - 12400031



Apply air[®]
Barriere d'Aria
ed Accessori

by

Tecnosystemi[®]
group

Tecnosystemi S.p.A.

via dell'Industria, 2/4 - Z.I. San Giacomo di Veglia
31029 Vittorio Veneto (Treviso) - Italia
Tel +39 0438.500044 - Fax +39 0438.501516
Numero Verde 800 904474 (only for Italy)
email: info@tecnosystemi.com

C.F. - P. IVA - R.I.TV IT02535780247 Cap. Soc. € 5.000.000,00 i.v.

www.tecnosystemi.com

DESCRIZIONE

Le barriere d'aria Tecnosystemi sono state studiate e realizzate per permettere di ottimizzare la resa degli impianti di climatizzazione dei locali in cui viene installata, compatibilmente con la necessità da parte degli utenti di accedere ed uscire dai locali spesso in modo continuativo, evitando così di aprire e chiudere continuamente le porte, permettendo

un notevole risparmio economico, e riducendo quasi a zero la dispersione termica.

La barriera d'aria, posizionata internamente sopra la porta d'ingresso, genera un flusso d'aria che spinto velocemente verso il basso, crea una netta separazione tra il volume d'aria interna e quella esterna, permettendo così di climatizzare correttamente gli ambienti senza alcuna dispersione, sia nella stagione estiva che in quella invernale.

Altri vantaggi sono determinati dalla notevole riduzione di consumo energetico e dall'impedimento dell'entrata di gas di scarico, polvere anche a porte aperte all'interno dei locali.

L'ottimale utilizzo della barriera d'aria è reso possibile dalle tre differenti velocità del motore regolabili tramite telecomando.

AVVERTENZE DI SICUREZZA



ATTENZIONE!

Non infilare le dita o qualsiasi altro oggetto nell'apertura di uscita o di entrata dell'aria ad apparecchio fermo, o durante il funzionamento, in quanto c'è la possibilità di ferirsi. Se durante la normale marcia la barriera si blocca, non cercare di farla ripartire agendo manualmente sulla ventola perché c'è la possibilità di ferirsi o di scariche elettriche, far controllare da personale qualificato. E' vietato manipolare il prodotto per apportare delle modifiche, o verificare anomalie di funzionamento. Per le riparazioni rivolgersi sempre ad un tecnico specializzato o al centro assistenza.







IMPORTANTE!

E' vietato lavare la barriera con getti d'acqua o versandoci sopra prodotti liquidi, potrebbero provocare cortocircuiti.



Prima di effettuare qualsiasi operazione sulla barriera staccare la spina dalla presa di alimentazione.

Non utilizzare il prodotto nelle stanze da bagno o in altri ambienti dove ci sia un'umidità elevata o in presenza di spruzzi d'acqua. **(Grado di protezione della barriera IP 20).**

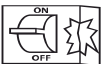
PRECAUZIONI DI MONTAGGIO

	La barriera d'aria deve essere scollegata dalla rete elettrica prima di ogni installazione o riparazione.		La barriera d'aria non deve essere utilizzata al di fuori della gamma di temperatura indicata nel manuale d'uso o in atmosfere aggressive o a rischio di esplosione.
	Non posizionare radiatori o altri dispositivi in prossimità del cavo di alimentazione della barriera d'aria.		Nell'installare la barriera d'aria, seguire le normative di sicurezza specifiche per le apparecchiature elettriche.
	Non utilizzare apparecchiature o conduttori danneggiati per collegare la barriera d'aria alla rete.		

PRECAUZIONI OPERATIVE DI SICUREZZA

	Non lavare la barriera d'aria con acqua. Proteggere le parti elettriche del ventilatore dall'ingresso di acqua.		
	Non bloccare il condotto aria quando la barriera d'aria è accesa.		Staccare la barriera d'aria dalla rete prima della manutenzione.
	Impedire ai bambini di utilizzare la barriera d'aria.		Non danneggiare il cavo di alimentazione durante l'utilizzo della barriera d'aria. Non mettere oggetti sul cavo di alimentazione.
	Tenere prodotti esplosivi ed infiammabili lontano dalla barriera d'aria.		Non aprire la barriera d'aria in funzione.
	In caso di rumori insoliti, fumo, staccare la barriera d'aria dalla presa di corrente e contattare il servizio clienti.		Non lasciare che l'aria in uscita dalla barriera d'aria punti su fiamme aperte o candele.

AVVERTENZE DI SICUREZZA

- 1) Al termine dell'installazione elettrica il cavo di alimentazione deve essere fissato con fascette per impedire il contatto con le griglie calde di entrata dell'aria.
- 2) In caso di mancato riscaldamento dell'aria occorre far controllare da un tecnico qualificato l'apparecchio per accertare la causa d'intervento dei dispositivi di sicurezza (termostati o riarmo manuale interni).

SCHEDA TECNICA

MODELLO	CODICE	TENSIONE ALIMENT.	POTENZA ASSORBITA	VELARIA ALLA BOCCA m/s	PORTATA ARIA m³/h	LIVELLO SONORO dB (A)	PESO kg	TELECOMANDO	ADATTA PER PORTE mm	ADATTA PER
BARRIERE D'ARIA TANGENZIALI MONOVENTOLA L: 1100 DX - SX										
1100 DX	12400011	230 Vac 50 Hz	75 W	I: 9	963	50	11,2	Regolazione 3 velocità	L 1000 H 3000	MAGAZZINI SUPERMERCATI DEPOSITI
1100 SX	12400013			II: 10	1080	53				
BARRIERE D'ARIA TANGENZIALI BIVENTOLA L: 1500 - 2000										
1500 CEN.	12400021	230 Vac 50 Hz	190 W	I: 9	1416	54	14,7	Regolazione 3 velocità	L 1500 H 3000	MAGAZZINI SUPERMERCATI DEPOSITI
2000 CEN.	12400031			II: 10	1520	55				

DIMENSIONI

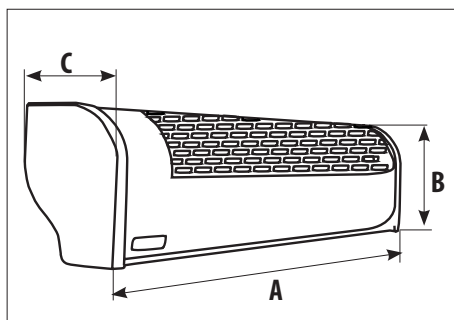

DIMENSIONI (mm)			
MODELLO	A	B	C
1100 DX	1070	245	180
1100 SX	1070	245	180
1500 CEN.	1422	245	180
2000 CEN.	2032	245	180

UTILIZZO TELECOMANDO BARRIERA D'ARIA

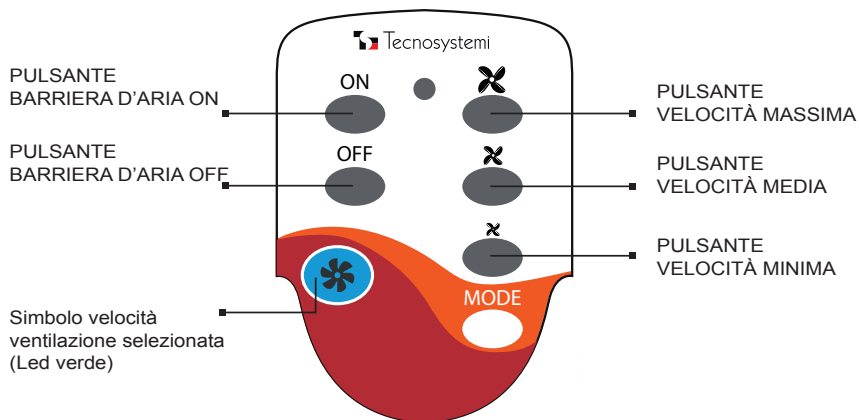

DESCRIZIONE UTILIZZO PULSANTI TELECOMANDO	
1. Accensione	
	- On / accensione dell'apparecchio
2. Spegnimento	
	- Off/ spegnimento apparecchio
3. Impostazione di velocità	
	Velocità minima
	Velocità media
	Velocità massima
4. Simboli di funzionamento	
	Indicazione velocità ventilazione selezionata (Led verde)

ETICHETTA CRUSCOTTO BARRIERA D'ARIA

Etichetta cruscotto montata a bordo macchina

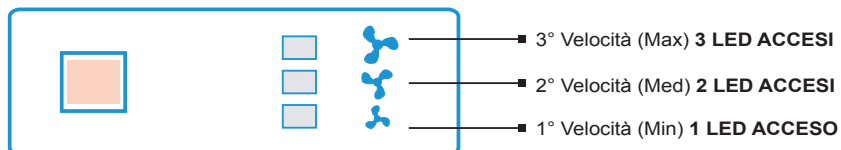

ATTENZIONE!

Prima di eseguire le operazioni di manutenzione togliere l'alimentazione elettrica posizionando l'interruttore generale dell'impianto su "spento".

INSTALLAZIONE E MESSA IN OPERA



IMPORTANTE!

Importante! L'installazione delle barriere deve essere eseguita da personale qualificato e in accordo alla norma cei 64.8. (Collegamento elettrico), e secondo questo manuale.



ATTENZIONE!

Prima di effettuare la messa in opera della barriera d'aria assicurarsi che la stessa non sia collegata alla rete elettrica, ed indossare i guanti in gomma di protezione.

Le barriere d'aria Tecnosystemi possono essere installate sopra la porta, posizionandola in modo che la bocca della barriera sia centrata con l'apertura dell'ingresso. La barriera non deve mai essere installata all'esterno della porta o in luogo esposto alle intemperie (pioggia...vento...). Assicurarsi che in nessun modo possa venire a contatto con pioggia, o aspiri acqua perché potrebbero esserci problemi di cortocircuito.

E' obbligatorio il fissaggio della barriera alla muratura tramite i fori realizzati sulla schiena. Rimane responsabilità dell'installatore scegliere il tipo di fissaggio più idoneo per il tipo di muratura sulla quale verrà applicata la barriera.

Bisogna che sia sempre lasciato uno spazio di almeno 15 cm. tra la griglia di protezione superiore e il soffitto del locale, per permettere alla barriera di aspirare aria; e non ostruire con teli o pannelli ad incasso.

Ogni macchina viene venduta completa di spina di alimentazione e di telecomando.

CONDIZIONI DI UTILIZZO

NON INSTALLARE la barriera d'aria nelle seguenti condizioni:

1. Assicurarsi che in nessun modo possa venire a contatto con pioggia, o aspiri acqua perché queste condizioni potrebbero essere causa di cortocircuiti.
2. In presenza di vapori infiammabili.
3. Temperatura superiore a +40°C o inferiore a -10°C.; umidità relativa $\geq 90\%$.
4. In presenza di miscele esplosive o in presenza di gas.
5. Umidità relativa superiore al 90%.

ALIMENTAZIONE ELETTRICA

-Tutte le operazioni devono essere eseguite da personale qualificato, in accordo alle indicazioni sotto riportate e alla Norma generale degli impianti elettrici CEI 64-8.



IMPORTANTE!

Il collegamento di messa terra è obbligatorio.

1) Collegamento elettrico

- Mediante un cavo di alimentazione tipo H05VV-F avente sezione minima 3 x 2,5 mmq,
- portare l'alimentazione alla presa di connettore, presente sul pannellino superiore utilizzando la spina di connettore 2P+T dato in dotazione.



IMPORTANTE!

durante il collegamento elettrico, l'installatore deve rispettare le polarità indicate dalla targhetta posta davanti alla morsettiera di alimentazione:

- L (collegare il conduttore di linea: internamente risultano inserite tutte le protezioni di sicurezza)
- N (collegare il conduttore di neutro)
- Terra (collegare il conduttore giallo verde avente una lunghezza superiore di 1 cm rispetto L e N).

ALIMENTAZIONE ELETTRICA

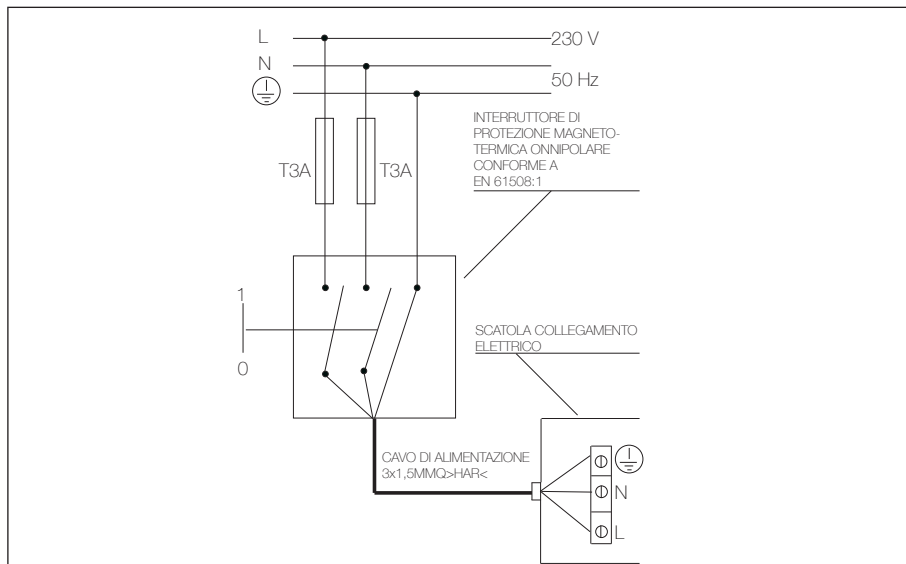

- E' obbligatorio l'impianto di messa a terra
- Predisporre un cavo di alimentazione omologato tipo H05VV-F avente sezione minima 3x1,5 mmq.

INTERASSI DI FORATURA A MURO

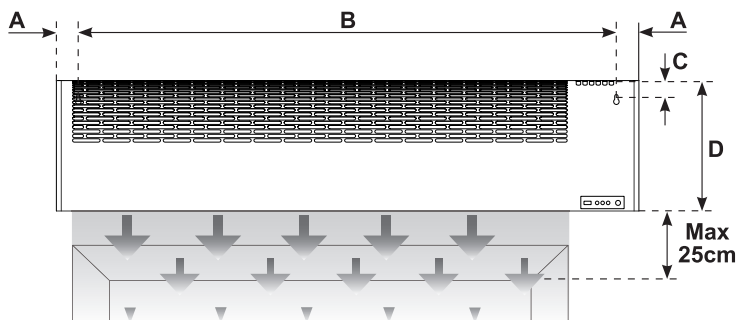

MODELLO	A (mm)	B (mm)	C (mm)	D (mm)
1100	55	975	28	235

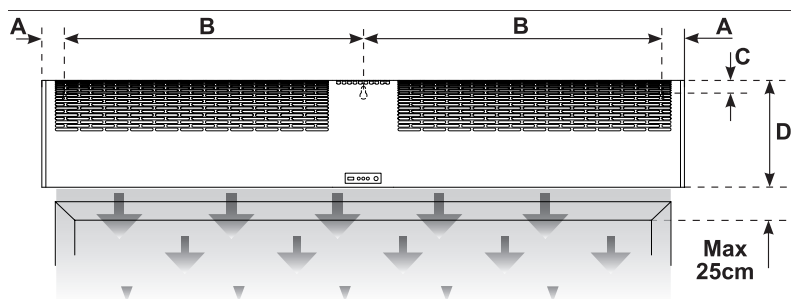

MODELLO	A (mm)	B (mm)	C (mm)	D (mm)
1500	55	652	28	235
2000	55	950	28	235

KIT AVVIO AUTOMATICO

Questo kit venduto separatamente alla barriera d'aria permette di collegare direttamente l'accensione e lo spegnimento della macchina con l'apertura e la chiusura della porta. Con l'utilizzo del "kit avvio automatico" la barriera funziona esclusivamente alla massima velocità.

INSTALLAZIONE E MESSA IN OPERA



IMPORTANTE!

IMPORTANTE! L'installazione delle barriere deve essere eseguita da personale qualificato e in accordo alla norma CEI 64.8. (Collegamento elettrico), e secondo questo manuale.

Le barriere d'aria Tecnosystemi possono essere installate sopra la porta, ad un'altezza minima di 1.8 metri dal suolo, ed inoltre deve essere posizionata in modo che la bocca della barriera stessa sia centrata con l'apertura dell'ingresso. La barriera non deve mai essere installata all'esterno della porta o in luogo esposto alle intemperie (pioggia, vento,...).

Assicurarsi che in nessun modo possa venire a contatto con pioggia, o aspiri acqua perché questi fattori potrebbero essere causa di cortocircuiti. E' obbligatorio il fissaggio della barriera alla muratura tramite i fori realizzati sulla schiena. Rimane responsabilità dell'installatore scegliere il tipo di fissaggio più idoneo per il tipo di muratura sulla quale verrà applicata la barriera.

Come indicato nell'immagine di "principi base d'installazione", installare la barriera d'aria ad una altezza non superiore a 25cm sopra la porta; non ostruire con teli o pannelli ad incasso.

Ogni macchina viene venduta completa di spina di alimentazione e di telecomando.



IMPORTANTE!

Prima di effettuare la messa in opera di questo dispositivo assicurarsi che la barriera sia scollegata dalla rete elettrica.

Collegare il sensore dotato di cavetto alla barriera d'aria (FIG. 1 PAG. 8) mediante jack e fissare il sensore magnetico A alla cassa della porta o comunque in un punto solido con il telaio del serramento, fissare il secondo sensore alla parte mobile dell'infisso lasciando uno spazio massimo tra i due sensori di circa 2 cm.

L'utilizzo del "kit avvio automatico" esclude totalmente la possibilità di utilizzare la barriera con il telecomando.

DATI TECNICI



ATTENZIONE!

Prima di dare tensione assicurarsi che il jack sia inserito - Installare il pressacavo per collegare l'alimentazione come da figura.

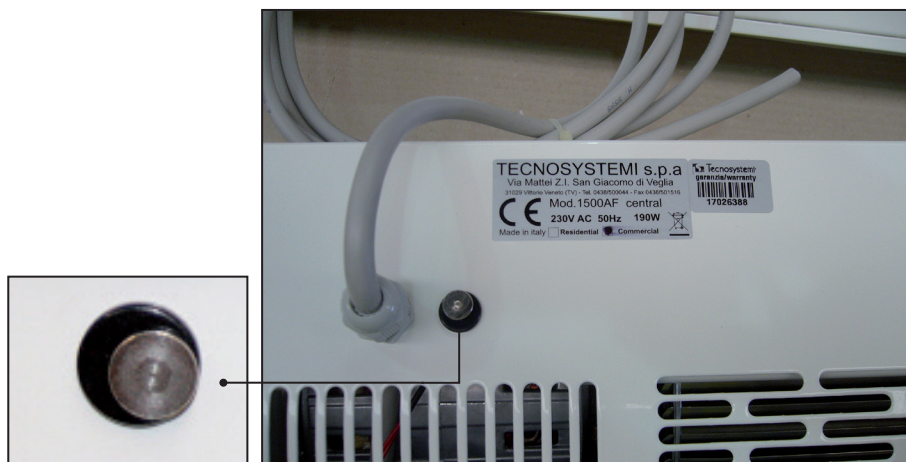

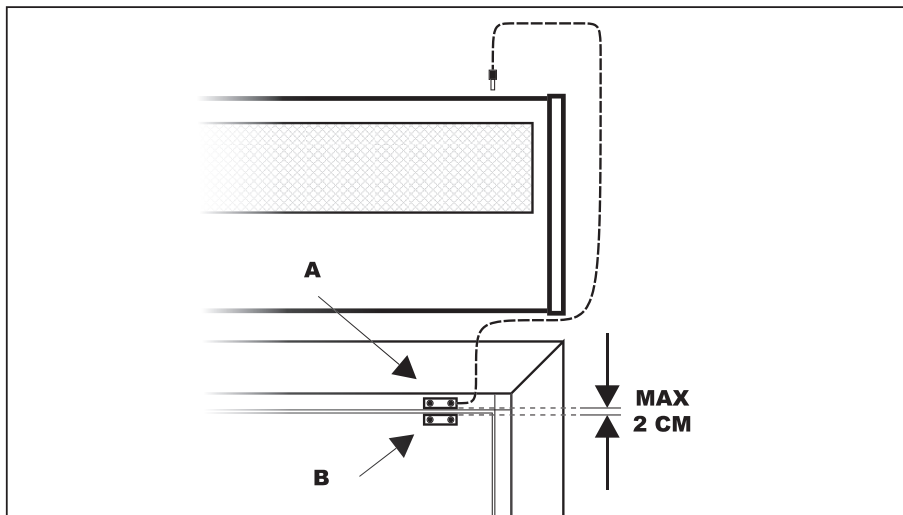

INSTALLAZIONE DEL SENSORE PER IL KIT AVVIO AUTOMATICO DELLA BARRIERA

FUNZIONI DELLA BARRIERA

Ogni barriera d'aria Tecnosystemi viene venduta completa di telecomando (batteria 9 Volt inclusa) e spina di alimentazione. Per l'accensione della barriera si può procedere in moda manuale mediante l'interruttore 1, oppure utilizzando il telecomando premendo il tasto "on". Al momento dell'accensione la barriera si regola automaticamente alla velocità minima evidenziata visivamente dall'accensione del primo led verde contemporaneamente all'accensione del led azzurro. Per variare la velocità della barriera si può intervenire manualmente, premendo sempre l'interruttore 1 sul pannello di comando della barriera, in questo moda si passa alla velocità media e con una successiva pressione alla velocità massima. Premendo nuovamente l'interruttore 1 la barriera si spegne. Per variare la velocità con il telecomando si passa da una velocità all'altra agendo sempre sul tasto "on"; per spegnere la barriera basta premere il tasto "off".

PULIZIA E CONTROLLI

Le barriere d'aria non necessitano di particolare manutenzione. Per la pulizia esterna utilizzare un detergente neutro con un panno umido per rimuovere la polvere, ed utilizzare un panno asciutto per eliminare i residui. Effettuare una soffiatura con aria compressa dirigendo il getto verso la ventola e il vano motore per rimuovere la polvere depositata. Il numero di interventi va effettuato in funzione dell'utilizzo del prodotto, si consiglia comunque un controllo ogni 2/3 mesi e di effettuare una prova di funzionamento ad ogni inizio di stagione.



ATTENZIONE!

Prima di qualsiasi operazione staccare la spina dalla presa elettrica di alimentazione, ed indossare i guanti in gomma di protezione.

USER MANUAL

Aria3 SILENCE FRONT

■ TANGENTIAL AIR CURTAINS
WITH FRONTAL AIR INTAKE

COD. 12400011 - 12400013 -12400021 - 12400031



by

 **Tecnosystemi**
group

Tecnosystemi S.p.A.

via dell'Industria, 2/4 - Z.I. San Giacomo di Veglia
31029 Vittorio Veneto (Treviso) - Italy
Phone +39 0438.500044 Fax +39 0438.501516
Numero Verde 800 904474 (only for Italy)
email: info@tecnosystemi.com

C.F. - P. IVA - R.I.TV IT02535780247 Cap. Soc. € 5.000.000,00 i.v.

www.tecnosystemi.com

DESCRIPTION

Tecnosystemi's air curtains are designed and built to optimise the performance of air-conditioning systems in the rooms in which they are installed, in such a way that they do not interfere with users who need to go in and out of those rooms, often continuously, without having to constantly open and close the doors. This guarantees considerable financial savings, by significantly reducing heat loss. The air curtain positioned above the door on the inside of the room, generates an air flow that is rapidly forced downwards, creating a clear separation between the volumes of internal and external air, thus enabling the rooms to be properly air-conditioned, with no heat loss in winter and no over-heating in summer. Other benefits derive from the significant reduction in energy consumption, and from the fact that the system prevents exhaust fumes, dust and insects coming in even when the doors inside the premises are open. The optimal utilisation of the air curtain is guaranteed by the three different motor speeds, which can be regulated using the remote control device.

SAFETY WARNINGS



WARNING!

Do not put your fingers or any other object into the air discharge or intake aperture, while the machine is either stationary or operating, as you risk injuring yourself by doing so. If, during normal working, the curtain stops, do not try to get it going again by manually intervening with regard to the fan as this could lead to injury or electric shock; have the unit controlled by qualified personnel. It is forbidden to handle the product in order to make any modifications, or to check any anomalies in its functioning. Repairs should always be carried out by a specialised engineer or by the customer service centre.



IMPORTANT!

It is forbidden to wash the curtain with jets of water, or by pouring liquids over it, as this could cause short circuiting.





Before carrying out any operation involving the curtain, remove the plug from the electrical socket.

Do not utilise the product in bathrooms or in any other rooms characterised by high humidity or the presence of water sprays. (Degree of protection of the IP 20 curtain).







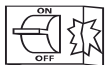

SAFETY WARNINGS

Upon completion of electrical installation, the power cable must be fastened using ties in such a manner as to prevent it coming into contact with the air-inlet grills.

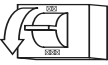
ASSEMBLY WARNINGS

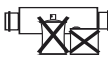
	<p>The air curtain must be disconnected from the mains supply before carrying out any installation or repair operation</p>		<p>The air curtain must not be used beyond the temperature range, shown in the user manual or in aggressive or explosive atmospheres.</p>
	<p>Do not place any radiators or other devices near the power cord of the air curtain.</p>		<p>When installing the air curtain, follow the specific safety regulations for electrical equipment.</p>
	<p>Do not use damaged equipment or wires to connect the air curtain to the mains.</p>		

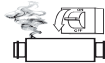
SAFETY OPERATING WARNINGS

	<p>Do not wash the air curtain with water. Protect the electrical parts of the fan from water seepage.</p>		
	<p>Do not block the air duct when the air curtain is on.</p>		<p>Disconnect the air curtain from the mains before maintenance.</p>
	<p>Do not let children use the air curtain</p>		<p>Do not damage the power cord when using the air curtain. Do not place objects on the power cord.</p>
	<p>Keep explosive and flammable products away from the heat air curtain.</p>		<p>Do not open the air curtain when it is on.</p>
	<p>In case of unusual noises or smoke, disconnect the air curtain from the wall outlet and contact customer service.</p>		<p>Make sure that the air emitted by the air curtain is not directed at naked flames or candles.</p>

TECHNICAL FEATURES

MODEL	CODE	SUPPLY VOLTAGE	ABSORBED POWER	AIR SPEED AT THE INTAKE m/s	AIR FLOW m ³ /h	SOUND LEVEL dB (A)	WEIGHT kg	REMOTE CONTROL DEVICE	ENTRANCES WITH DIMENSIONS mm	SUITABLE FOR
SINGLE-FAN TANGENTIAL AIR CURTAINS: 1100 RIGHT - LEFT										
1100 DX	12400011	230 Vac 50 Hz	75 W	I: 9	963	50	11,2	Adjustment 3 Speed	L 1000 H 3000	SUPERMARKETS, SHOPS, RESTAURANTS
1100 SX	12400013			II: 10	1080	53				
DUAL-FAN TANGENTIAL AIR CURTAINS L: 1500 - 2000										
1500 CEN.	12400021	230 Vac 50 Hz	190 W	I: 9	1416	54	14,7	Adjustment 3 Speed	L 1500 H 3000	SUPERMARKETS, SHOPS, RESTAURANTS
2000 CEN.	12400031			II: 10	1520	55				
				I: 9	1494	64	20,1	Adjustment 3 Speed	L 2000 H 3000	SUPERMARKETS, SHOPS, RESTAURANTS
				II: 10	1692	66				

DIMENSION

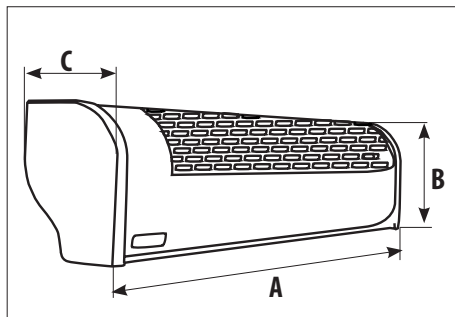





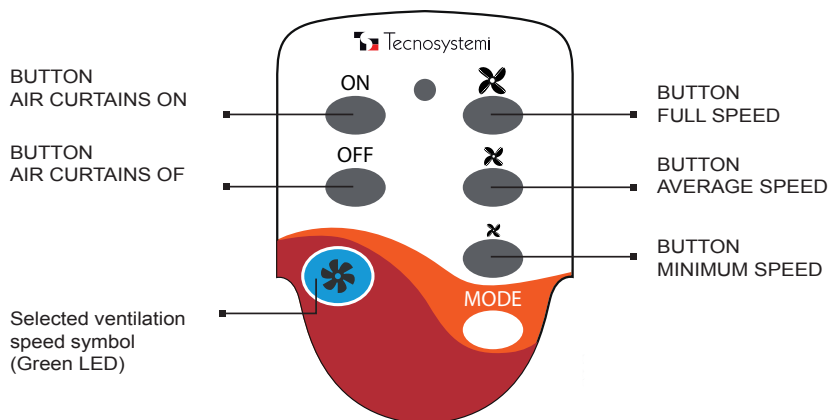

DIMENSION (mm)			
MODEL	A	B	C
1100 DX	1070	245	180
1100 SX	1070	245	180
1500 CEN.	1422	245	180
2000 CEN.	2032	245	180

REMOTE CONTROL USE



USE REMOTE CONTROL KEYS

1. Power on	
	- On / switch on the appliance
2. Shutdown	
	- Off / switch off the appliance
3. Speed setting	
	Minimum speed
	Average speed
	Full speed
4. Operating symbols	
	Indication of selected ventilation speed (green LED)

AIR CURTAINS LABEL

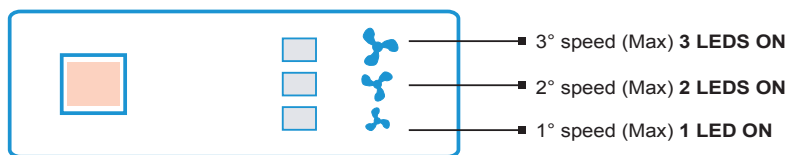

WARNING!

Before performing the maintenance operations, remove the power supply by positioning the general switch of the system on “off”.

INSTALLATION AND COMMISSIONING



IMPORTANT!

The curtain must be installed by qualified personnel, and in compliance with the IEC 64.8 standard. (Electrical connections), and according to this manual.

Tecosystemi air curtains can be installed above doors, at a minimum height of 1.8 m. above the floor, and must be positioned in such a way that the curtain's opening is positioned centrally vis-à-vis the door opening. The curtain must never be installed outside of the door, or anywhere exposed to the elements (rain, wind, etc.).

Ensure that it cannot come into contact with rain, or suck in water, as this could cause short-circuiting. The air curtain must be fastened to the wall using the holes positioned on the back. The installation engineer shall be responsible for choosing the most suitable type of fastening for the specific wall to which the curtain is to be fixed.

A gap of about 15 cm. Must always be left between the upper protective grill and the ceiling, in order to enable the curtain to take in air. Do not obstruct with sheets or built-in panels, and do not position the curtain immediately beneath an electrical socket. Each machine is sold complete with a fitted plug and a remote control device.

CONDITIONS OF USE

DO NOT INSTALL the air curtain in the following conditions:

1. Make sure that it can in no way come into contact with rain, or draw water because these conditions could cause a short circuit.
2. In the presence of flammable vapors.
3. Temperature above + 40 ° C or below -10 ° C; relative humidity $\geq 90\%$.
4. In the presence of explosive mixtures or in the presence of gas.
5. Relative humidity higher than 90%.

POWER SUPPLY

All operations must be carried out by qualified personnel, in accordance with the instructions below and the general Standard of electrical installations CEI 64-8.



IMPORTANT!

during the electrical connection, the installer must respect the polarities indicated by the plate placed in front of the power terminal board:

- L (connect the line conductor: internally all the safety protections are inserted)
- N (connect the neutral connector)
- Earth (connect the yellow green conductor having a length greater than 1 cm with respect to L and N).



IMPORTANT!

The ground connection is mandatory.

1) Electrical connection

- Using a H05VV-F type power cable with a minimum cross-section of 3 x 2.5 mmq,
- bring the power supply to the connector socket on the upper panel using the 2P + T connector plug provided.

ELECTRICAL DIAGRAM FOR INSTALLATION

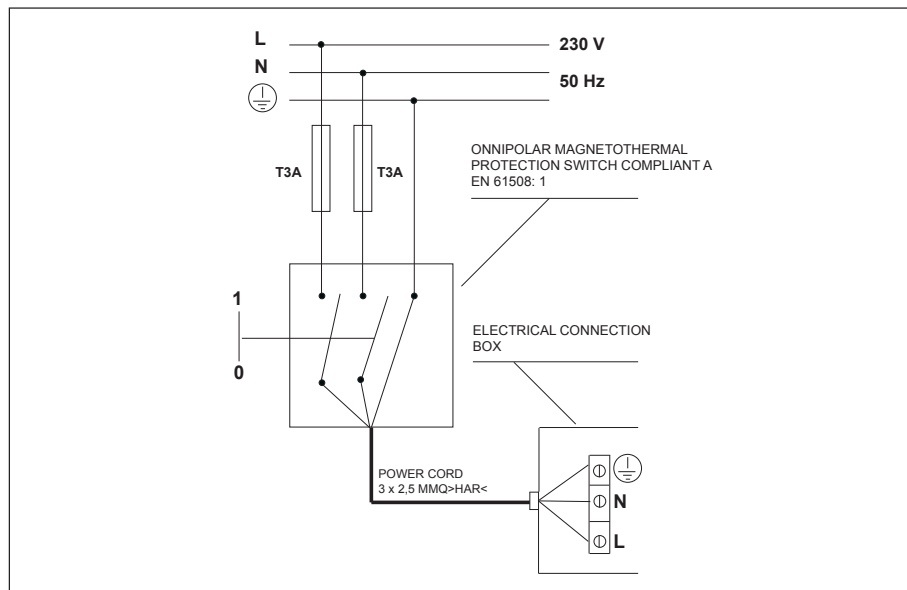

The earthing system is mandatory

- Prepare an approved H05VV-F type power cable with a minimum cross-section of 3x1.5 mmq

DISTANCE BETWEEN WALL HOLES

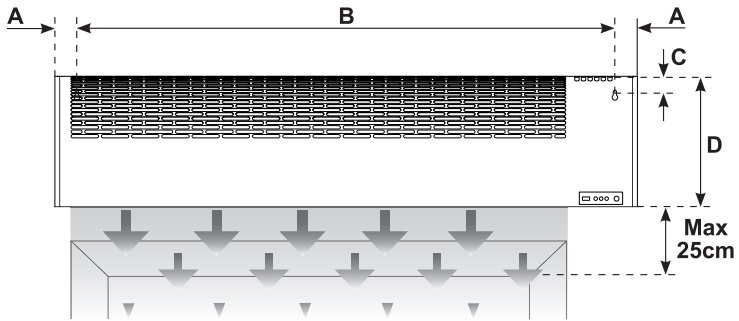

MODEL	A (mm)	B (mm)	C (mm)	D (mm)
1100	50	980	28	245

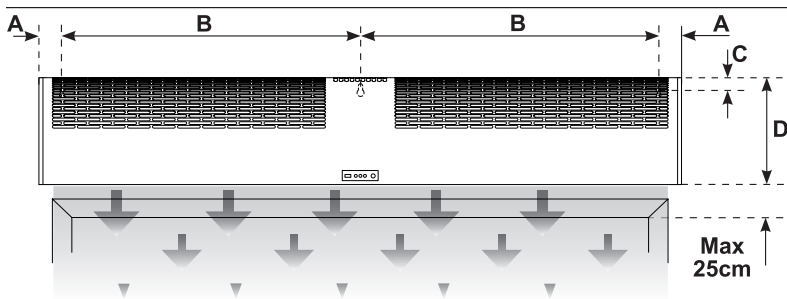

MODELLO	A (mm)	B (mm)	C (mm)	D (mm)
1500	55	352	28	245
2000	55	950	18	245

AUTOMATIC START KIT FOR AIR CURTAINS

The “Automatic Start Kit” enable to connect directly the switching on / off of the unit to the opening / closing of the door. The kit is an optional to be ordered extra

INSTALLATION AND COMMISSIONING



IMPORTANT!

The installation of the air curtains must be performed by qualified personnel in accordance with the CEI 64.8 standard. (Electrical connection), and according to this manual.

The Tecnosystemi air curtains can be installed above the door, at a minimum height of 1.8 meters from the ground, and it must also be positioned so that the opening of the barrier itself is centered with the entrance opening. The barrier must never be installed outside the door or in a place exposed to the elements (rain, wind, ...).

Make sure that in no way can it come into contact with rain, or suck up water because these factors could cause short circuits. The fixing of the barrier to the masonry through the holes made on the back is mandatory. It remains the installer's responsibility to choose the most suitable type of fixing for the type of masonry on which the barrier will be applied.

As indicated in the image of “basic installation principles”, install the air curtain at a height not exceeding 25cm above the door; do not obstruct with drapes or panels.

Each machine is sold complete with power plug and remote control.



IMPORTANT!

Before carrying out the installation of this device, make sure that the barrier is disconnected from the mains.

Connect the sensor fitted with the cable to the air curtain (FIG. 1 PAGE 8) by means of a jack and fix the magnetic sensor A to the door case or in any case to a solid point with the frame of the window frame, fix the second sensor to the moving part of the fixture leaving a maximum space between the two sensors of about 2 cm.

The use of the “automatic start-up kit” totally excludes the possibility of using the barrier with the remote control.

TECHNICAL DETAILS

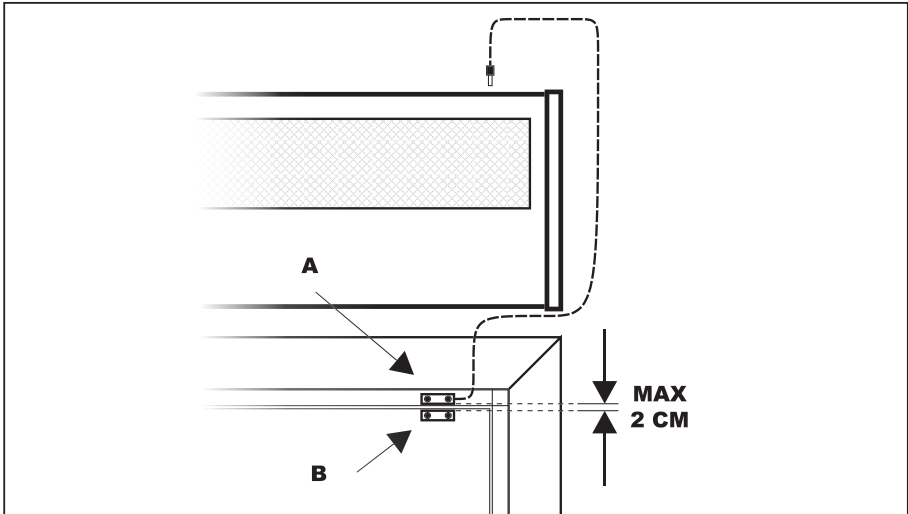

WARNING!

Prior to switching on, ensure that the jack is plugged in install the cable gland to connect the power supply as in the figure.



CLEANING AND CHECKS

Air curtains do not require any special maintenance. For external cleaning, use a neutral detergent with a damp cloth to remove dust and use a dry cloth to eliminate any residual dust. Blow compressed air by aiming the jet at the fan and motor compartment to remove any dust deposits. The number of interventions should be based on the use of the air curtain. It is, however, advisable to carry out a check every 2/3 months and to do a test run at the beginning of each season.

GARANZIA / WARRANTY

La garanzia ha durata di 2 anni a decorrere dalla data di consegna.

L'azienda fornitrice garantisce la qualità dei materiali impiegati e la corretta realizzazione dei componenti. La garanzia copre difetti di materiale e di fabbricazione e si intende relativa alla fornitura dei pezzi in sostituzione di qualsiasi componente che presenti difetti, senza che possa venir reclamata alcuna indennità, interesse o richiesta di danni.

La garanzia non copre la sostituzione dei componenti che risultano danneggiati per:

- trasporto non idoneo;
- installazione non conforme a quanto specificato in questo manuale di installazione uso e manutenzione;
- la non osservanza delle specifiche tecniche di prodotto;
- quant'altro non riconducibile a vizi originari del materiale o di produzione a condizione che il reclamo del cliente sia coperto dalla garanzia e notificato nei termini e modalità richiesta dal fornitore, lo stesso si impegnerà, a sua discrezione, a sostituire o riparare ciascun prodotto o le parti di questo che presentino vizi o difetti.

The warranty lasts 2 years from the date of delivery.

The supplier company guarantees the quality of the materials used and the correct construction of the components. The warranty covers defects in materials and manufacturing defects and refers to the supply of spare parts of any components featuring defects, without any compensation, interest or claim for damages.

The warranty does not cover the replacement of components damaged due to:

- *incorrect transportation;*
- *installation not compliant with that specified in this installation, use and maintenance manual;*
- *non-observance of product technical specifications;*
- *Anything else that is not linked to original faults of the material or production provided that the customer complaint is covered by the guarantee and a claim is made within the time limit and in the way requested by the supplier, the same supplier will commit, at their own discretion, to replace or repair any product or part of product showing signs of faults or defects.*

SMALTIMENTO / DISPOSAL

Alla fine della sua vita utile il prodotto non deve essere smaltito insieme ai rifiuti urbani. Può essere consegnato presso gli appositi centri di raccolta differenziata predisposti dalle amministrazioni comunali, oppure presso i rivenditori che forniscono questo servizio. Per rimarcare l'obbligo di smaltire separatamente gli elettrodomestici, sul prodotto è riportato il marchio del contenitore di spazzatura mobile barrato.



At the end of its useful life, the product must not be disposed of with household waste. It can be deposited at a dedicated recycling centre run by local councils, or at retailers who provide such a service. To highlight the requirement to dispose of household electrical items separately, there is a crossed-out waste paper basket symbol on the product.



Tecnosystemi S.p.A.
via dell'Industria, 2/4 - Z.I. San Giacomo di Veglia
31029 Vittorio Veneto (Treviso) - Italia
Tel +39 0438.500044 - Fax +39 0438.501516
Numero Verde 800 904474 (only for Italy)
email: info@tecnosystemi.com

C.F. - P. IVA - R.I.TV IT02535780247 Cap. Soc. € 5.000.000,00 i.v.

www.tecnosystemi.com